

AC 220-5

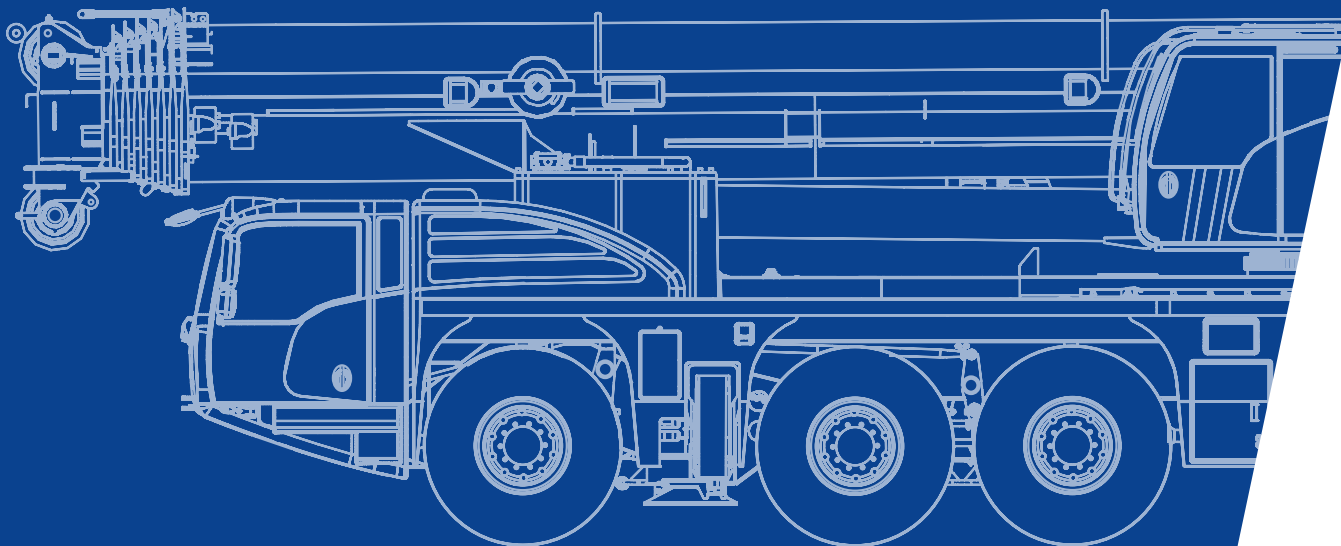

**All Terrain Crane
220 t Capacity class**

| | |
|---|---|
| Dimensions · Abmessungen · Encombrement · Dimensioni · Dimensiones · Dimensões · Размеры..... | 4 |
| Specifications · Technische Daten · Caractéristiques · Dati tecnici · Datos técnicos · Especificações · Технические характеристики | 5 |
| Equipment · Einrichtungen · Équipement · Equipaggiamento · Equipamiento · Equipamento · Оборудование..... | 6 |
| Counterweight · Gegengewicht · Contrepoids · Contrappeso · Contrapeso · Contrapeso · Противовес..... | 7 |

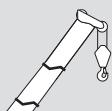

HA

Main boom · Hauptausleger · Flèche principale · Braccio base · Pluma principal ·
Lança principal · Главная стрела 8



HAV

Folding swing-away jib · Klappspitze · Fléchette pliante · Punta retrattile · Plumín de articulación ·
Jib articulada desdoblável · Складная убирающаяся дополнительная стрела 24

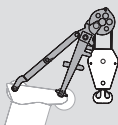

MS

Runner · Montagespitze · Potence · Runner · Runner · Ponta de montagem (Runner) ·
Шкив 28

| | |
|---|----|
| Technical description · Technische Beschreibung · Descriptif technique · Descrizione tecnica · Descripción técnica · Descrição técnica · Техническое описание..... | 34 |
|---|----|

Zeichenerklärung · Légende · Leggenda · Leyenda · Legenda · Условные обозначения

| | |
|--|---|
| | Counterweight · Gegengewicht · Contrepoids · Contrappeso · Contrapeso · Contrapeso · Противовес |
| | Lifting capacities on outriggers · Tragfähigkeiten, abgestützt · Capacités de levage sur stabilisateurs · Portate su stabilizzatori · Capacidad de elevación sobre apoyos · Capacidades de içamento sobre estabilizadores · Грузоподъемность с выдвинутыми опорами · 360° |
| | Radius · Ausladung · Portée · Sbraccio · Radio · Raio de operação · Рабочий радиус |
| | Main boom · Hauptausleger · Flèche principale · Braccio base · Pluma principal · Lança principal · Главная стрела |
| | Folding swing-away jib · Klappspitze · Fléchette pliante · Punta retrattile · Plumín de articulación · Jib articulada desdobrável · Складная убирающаяся дополнительная стрела |
| | Runner · Montagespitze · Potence · Runner · Runner · Ponta de montagem (Runner) · Шкив |
| | Max. axle loads · Max. Achslasten · Poids d'essieux max. · Pesi sugli assi max. · Carga por eje máx. · Carga máxima por eixo · Максимальная нагрузка на ось |
| | Mechanism · Antrieb · Mécanisme · Funzioni · Mecanismos · Mecanismo · Механизм |
| | Tires · Bereifung · Pneumatiques · Pneumatici · Neumáticos · Pneus · Шины |
| | Hook block · Unterflasche · Crochet-moufle · Bozzello · Gancho · Moitão · Крюкоблок |
| | Hoist · Hubwerk · Treuil de levage · Agano · Cabrestante · Guincho · подъем |
| | Dolly · Nachläufer · Remorque · Vagoni · Tráiler · Plataforma · Грузовая тележка |
| | Travel speed · Fahrgeschwindigkeit · Vitesse sur route · Velocità su strada · Velocidad en carretera · Velocidade em estrada · Скорость движения |
| | Gradeability – road · Steigfähigkeit – Straße · Capacité sur rampes – route · Pendenza superabile – su strada · Pendenza franqueable – carretera · Capacidade de rampa – rodovia · Способность преодолевать подъемы – дорога |
| | Gradeability – off road · Steigfähigkeit – Gelände · Capacité sur rampes – tous terrains · Pendenza superabile – fuoristrada · Pendenza franqueable – campo a través · Capacidade de rampa – fora da estrada · Способность преодолевать подъемы – бездорожье |
| | Slewing · Drehwerk · Orientation · Rotazione · Unidad de giro · Giro · Поворот |
| | Boom telescoping · Teleskopieren · Télescopage · Funzione telescopica · Despliegue telescópico · Telescópica · Выдвижение/втягивание стрелы |
| | Boom elevation · Ausleger-Winkelstellung · Relevage de flèche · Angolazione braccio · Elevación de pluma · Elevação da lança · Угол подъема стрелы |
| | Working speeds · Arbeitsgeschwindigkeiten · Vitesses opérationnelles · Velocità di lavoro · Velocidades de trabajo · Velocidades de trabalho · Рабочие скорости |

| | |
|--|--|
| | Max. line pull · Max. Seilzug · Traction par câble max. · Tiro max · Tensión máx. de cable · Tração máx. por cabo · Максимальная грузоподъемность троса |
| | Rope diameter · Seildurchmesser · Diamètre du câble · Diametro della fune · Diámetro cable · Diâmetro do cabo · Диаметр троса |
| | Rope length · Seillänge · Longueur de câble · Lunghezza fune · Longitud cable · Compr. cabo · Длина троса |
| | Hook block (capacity-sheaves-rope diameter) · Unterflasche (Tragfähigkeit-Rollen-Seildurchmesser) · Crochet-moufle (capacité de charge-poulies-diamètre du câble) · Bozzello (portata-pulegge-diametro fune) · Gancho (capacidad de carga-poleas-diametro de cable) · Moitão (capacidade-polias-diâmetro dos cabos) · Крюкоблок (грузоподъемность-шкивы-диаметр троса) |
| | Number of lines · Einscherung · Nombre de brins · No max avvolgim. · Reenvíos máx. · Número de cabos · Кратность троса |
| | Possible load of hook block · Mögliche Traglast Unterflasche · Charge possible de crochet-moufle · Portata possibile di bozzello · Carga permitida de gancho · Carga possível do moitão · Допустимая нагрузка на крюкоблок |
| | Weight of hook block · Gewicht Unterflasche · Poids de crochet-moufle · Peso di bozzello · Peso de gancho · Peso do moitão · Вес крюкоблока |
| | Distance head sheave axle – hook ground · Abstand Kopffrollenachse – Hakengrund · Distance entre l'axe de la poulie de tête et le fond du crochet · Distanza asse puleggia da testa – zona di ancoraggio del gancho · Distancia eje de la polea de cabeza – fondo del gancho · Distância entre o eixo da polia da cabeça e o fundo do gancho · Расстояние от оси шкива вершины до низа крюка |
| | Number of sheaves in boom head · Anzahl der Rollen im Auslegerkopf · Nombre de poulies au niveau de la tête de flèche · Numero di pulegge nella testa del braccio · Total de poleas en el cabezal de flecha · Número de polias na cabeça da lança · Количество шкивов вершины стрелы |
| | Supporting force · Stützkraft · Force de calage · Carico degli stabilizzatori · Fuerza de apoyo · Força de sustentação · Опорное усилие |
| | Length of stroke (support cylinders) · Stützhub · Longueur d'appui · Lunghezza corsa (cilindri di stabilizzazione) · Longitud de carrera (cilindros de soporte) · Distância de curso (cilindros de apoio) · Длина хода (цилиндры опор) |
| | Payload incl. rear storage box · Nutzlast inkl. Ablagekiste hinten · Charge utile incl. coffre de rangement arrière · Carico utile compreso vano portattrezzi posteriore · Carga útil incl. caja de almacenamiento trasera · Carga útil incl. caixa de armazenamento na traseira · Полезная нагрузка вкл. ящики на задн. платформе шасси |
| | Additional parts for hydraulic system · Zusätzliche Teile für Hydrauliksystem · Composants additionnels pour système hydraulique · Componenti aggiuntivi per impianto idraulico · Piezas adicionales para el sistema hidráulico · Peças adicionais do sistema hidráulico · Дополнительные элементы гидравлической системы |

Dimensions

AC 220-5

Abmessungen · Encombrement · Dimensioni · Dimensiones ·
Dimensões · Размеры

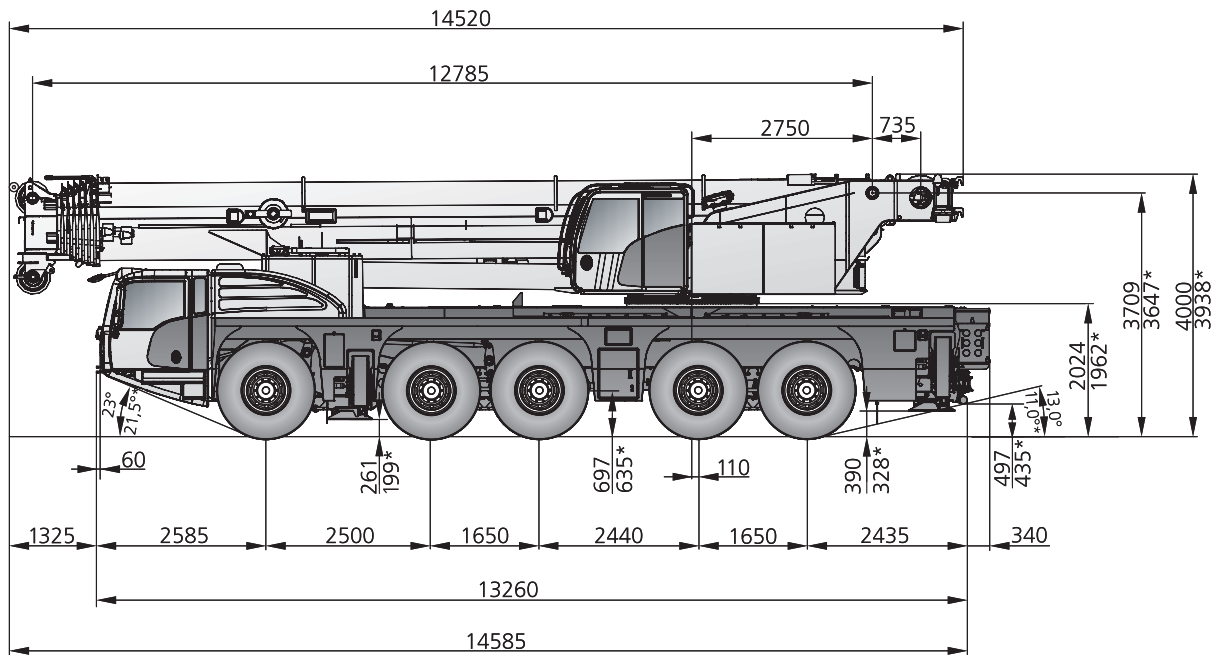

⊙ 445/95 R25 / 525/80 R25

* ⊙ 385/95 R25

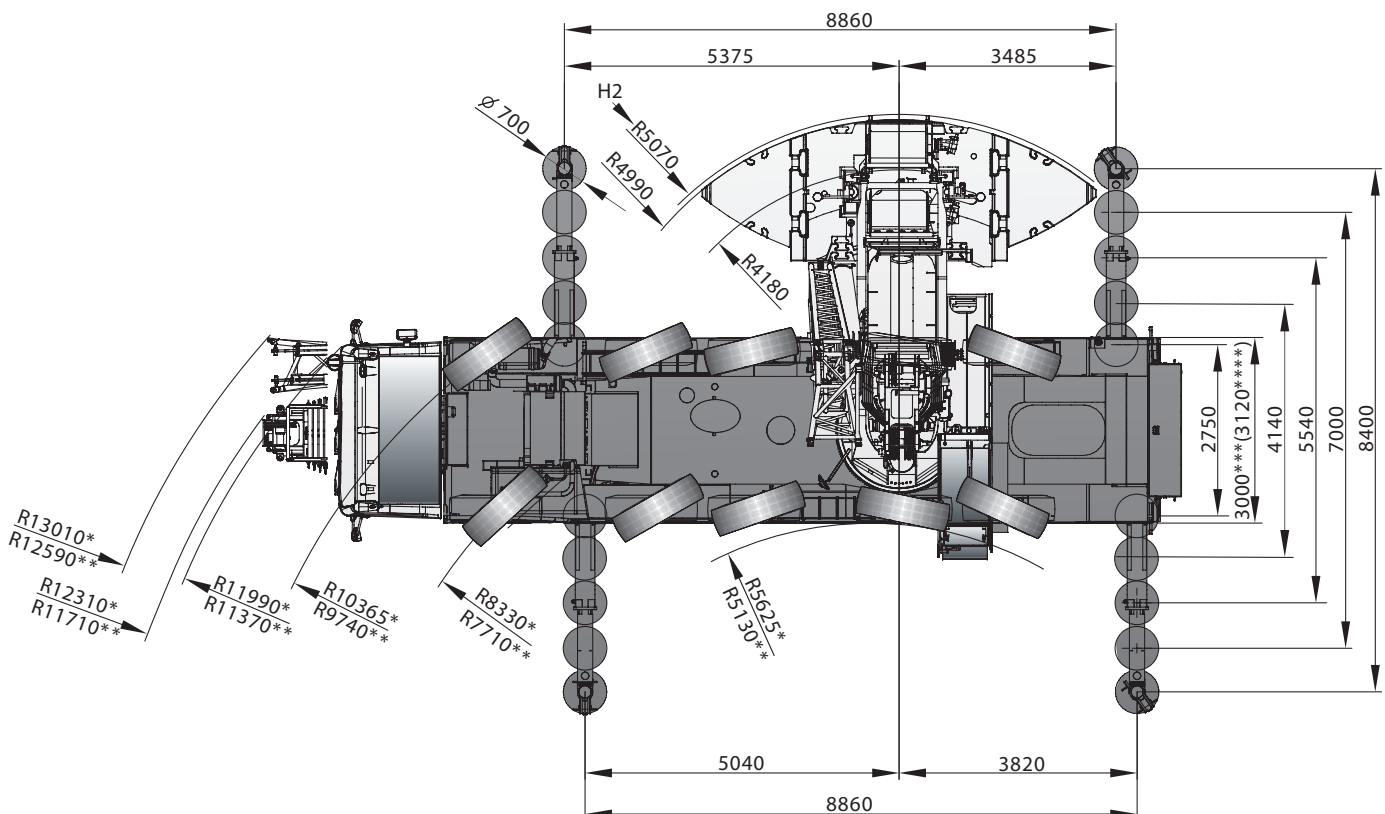

* steering mode 2 · Lenkfunktion 2 · mode de direction 2 · modalità di sterzata 2 · modo de conducción 2 · modo de manobra 2 ·
Режим поворота 2

** steering mode 3 · Lenkfunktion 3 · mode de direction 3 · modalità di sterzata 3 · modo de conducción 3 · modo de manobra 3 ·
Режим поворота 3

*** ⊙ 385/95 R25 / 445/95 R25

**** ⊙ 525/80 R25







see page 5 · siehe Seite 5 · voir page 5 · vedere a pagina 5 · Véase p. 5 · ver página 5 · см. на стр. 5

Specifications



AC 220-5

Technische Daten · Caractéristiques · Dati tecnici ·
Datos técnicos · Especificações · Технические характеристики





|  | | | | | | | | | | |
|---|---|---|---|---|---|---|---|---|---|---|
|  | Total |  |  |  |  |  |  |  |  |  |
| < 9,1 t | on request · auf Anfrage · sur demande · su richiesta · bajo demanda · a pedido · по заявке | | | | | | | | | X |
| 8,5 t | 37,0 t | 10x6x10 | 385/95R25 | – | – | – | – | – | – | – |
| 12,0 t | 60,0 t | 10x8x10 | 445/95R25 | 78 m | – | – | – | – | 700 kg | – |
| 13,2 t | 63,0 t | 10x8x10 | 445/95R25 | 78 m | 32-1-21 | – | 21 m | – | 950 kg | – |
| 16,5 t | 82,0 t | 10x8x10 | 445/95R25 | 78 m | 32-1-21 | 18,7 t | 21 m | X | 950 kg | – |









| | | |
|--|----|---|
|  | 1 | Highway > 45 km/h · Landstraße > 45 km/h · Route > 45 km/h · Strade extraurbane > 45 km/h · Carretera > 45 km/h · Rodovia > 45 km/h · Дорога > 45 км/ч |
|  | 2 | City < 45 km/h · Stadt < 45 km/h · Ville < 45 km/h · Città < 45 km/h · Ciudad < 45 km/h · Urbano < 45 km/h · Город < 45 км/ч |
|  | 3 | Minimum turning radius · Minimaler Kurvenradius · Rayon de courbure minimum · Raggio minimo di sterzata · Radio mínimo de giro · Raio mínimo de giro · Минимальный радиус поворота |
|  | 4* | Off-wall · Wand-weg · Hors mur · Marcia laterale · Desempotrado · Longe da parede · от стены |
|  | 5* | Crab steer mode · Hundegang · Marche en crabe · Marcia a granchio · Marcha cangrejo · Modo de translação lateral · Режим поворота на всех колесах «крабовый ход» |
|  | 6* | All wheel steering · Allradlenkung · Transmission intégrale · Sterzata integrale · Dirección en todas las ruedas · Todas as rodas exerceantes · Рулевое управление со всеми управляемыми колесами |







* must be activated · muss angewählt werden · activation nécessaire · deve essere attivato · debe activarse · precisa ser ativado · должно быть активировано

|  | |  |
|---|--------|---|
| 95 t | 105 t | 85 km/h ¹⁾ |
| 430 mm | 585 mm | |

¹⁾ Depending on tire type, size and country specific legislation · Abhängig von Reifentyp, Reifengröße sowie länderspezifischer Gesetzgebung · En fonction du type et de la taille de pneus ainsi que de la législation locale · In base al tipo e alla dimensione dei pneumatici, nonché alle normative locali applicabili · Según tipo de neumático, tamaño y legislación del país · Dependendo do tipo e tamanho do pneu e da legislação específica do país · Зависит от типа шин, размера и требований законодательства страны

|  | | | |
|---|---------------------------|---------------------------|---------------------------|
|  | 385 / 95 R25 14.00 R25 | 445 / 95 R25 16.00 R25 | 525 / 80 R25 20.50 R25 |
|  | 48 % | 43 % | 43 % |
|  | 73 % | 64 % | 64 % |

|  | | | | |
|---|---|---|---|---|
|  |  |  |  |  |
| 1 | 120 m ³ /min | 98,2 kN | 21 mm | 330 m |
| 2 | 120 m ³ /min | 98,2 kN | 21 mm | 330 m |
|  | 1,55 min ⁻¹ | | | |
|  | ca. 615 s (12,8-78 m) | | | |
|  | ca. 49 s (-1,4° - 82°) | | | |

|  | | | | | |
|---|---|--|---|---|---|
|  |  |  |  |  |  |
| 1 | 9,9 | 12-0-21 | 5 | 350 kg | 2,00 m |
| 2 | 19,7 | 32-1-21 | 5 | 630 kg | 2,70 m |
| 3 | 29,4 | 32-1-21 | 5 | 630 kg | 2,70 m |
| 4 | 39,1 | 80-3-21 | 5 | 850 kg | 3,00 m |
| 5 | 48,6 | 80-3-21 | 5 | 850 kg | 3,00 m |
| 6 | 58,0 | 80-3-21 | 5 | 850 kg | 3,00 m |
| 7 | 67,3 | 80-3-21 | 5 | 850 kg | 3,00 m |
| 8 | 76,6 | 125-5-21 | 5 | 1130 kg | 3,00 m |
| 9 | 85,7 | 125-5-21 | 5 | 1130 kg | 3,00 m |
| 10 | 94,8 | 125-5-21 | 5 | 1130 kg | 3,00 m |
| 12 | 112,6 | 160-7-21 | 5 + 2 | 1660 kg | 3,00 m |
| 14 | 130,0 | 160-7-21 | 5 + 2 | 1660 kg | 3,00 m |

Equipment

AC 220-5

Einrichtungen · Équipement · Equipaggiamento · Equipamiento · Equipamento · Оборудование

HAV

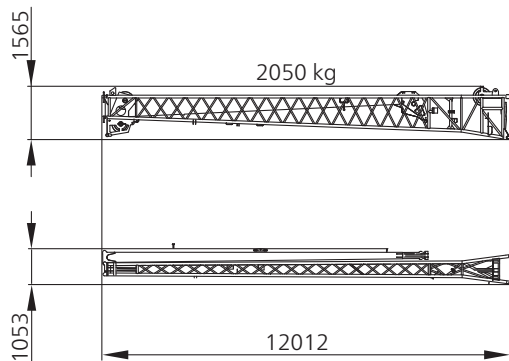

HAV 21 m

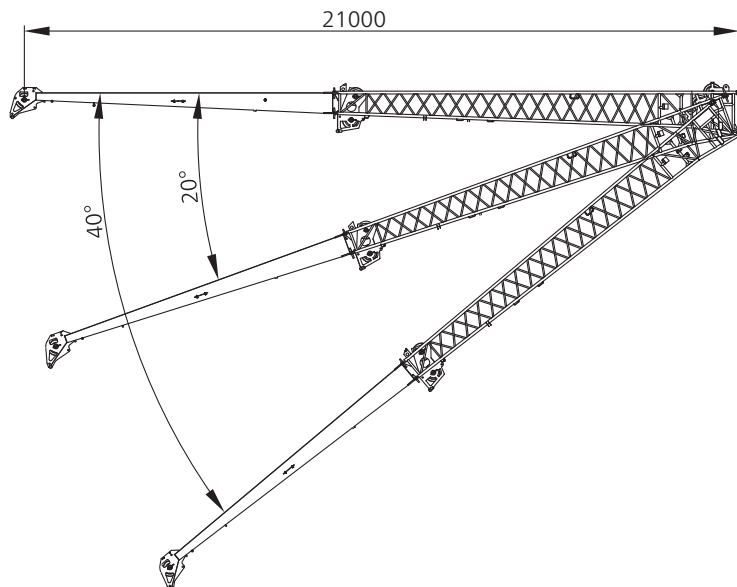

HAV 11 m

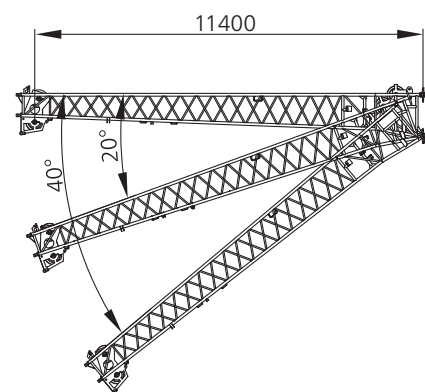

Counterweight

AC 220-5

Gegengewicht · Contrepoids · Contrappeso · Contrapeso ·
 Contrapeso · противовес

Parts · Teile · Pièces · Pezzi · Piezas · Peças · Детали

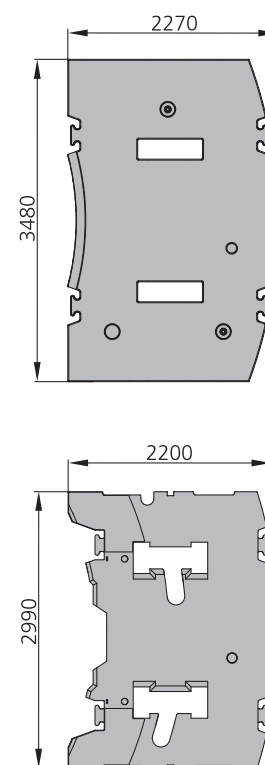
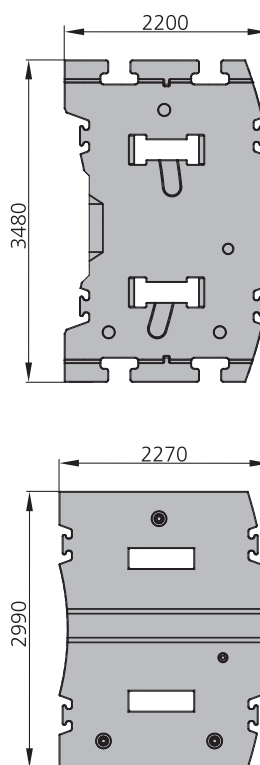
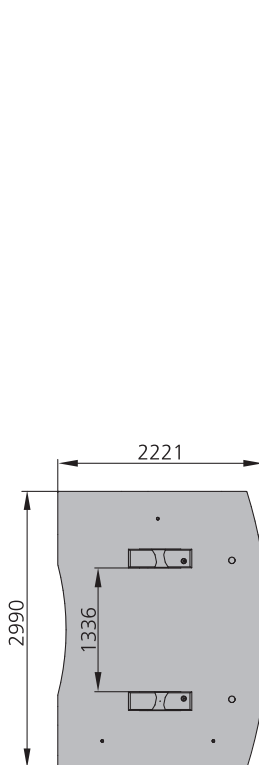
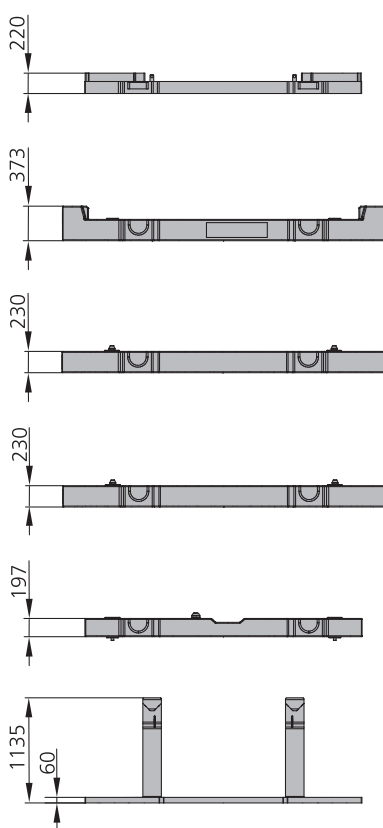
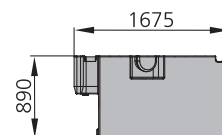
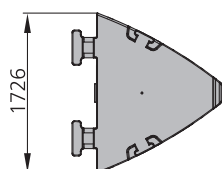
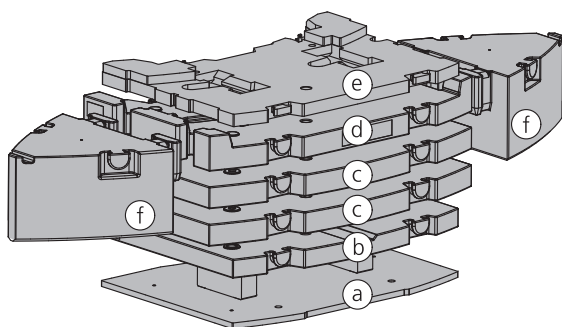

Configurations · Konfigurationen · Configurations · Configurazioni · Configuraciones · Configurações · Варианты конфигурации

| | Ⓐ 5,1 t | Ⓑ 8,0 t | Ⓒ 11,2 t | Ⓒ 11,2 t | Ⓓ 10,5 t | Ⓔ 5,6 t | Ⓕ 9,3 t | Ⓕ 9,3 t |
|--------|---------|---------|----------|----------|----------|---------|---------|---------|
| 0 t | | | | | | | | |
| 5,1 t | X | | | | | | | |
| 13,1 t | X | X | | | | | | |
| 18,7 t | X | X | | | | X | | |
| 24,3 t | X | X | X | | | | | |
| 29,9 t | X | X | X | | | X | | |
| 35,5 t | X | X | X | X | | | | |
| 41,1 t | X | X | X | X | | X | | |
| 46,0 t | X | X | X | X | X | | | |
| 51,6 t | X | X | X | X | X | X | | |
| 70,2 t | X | X | X | X | X | X | X | X |

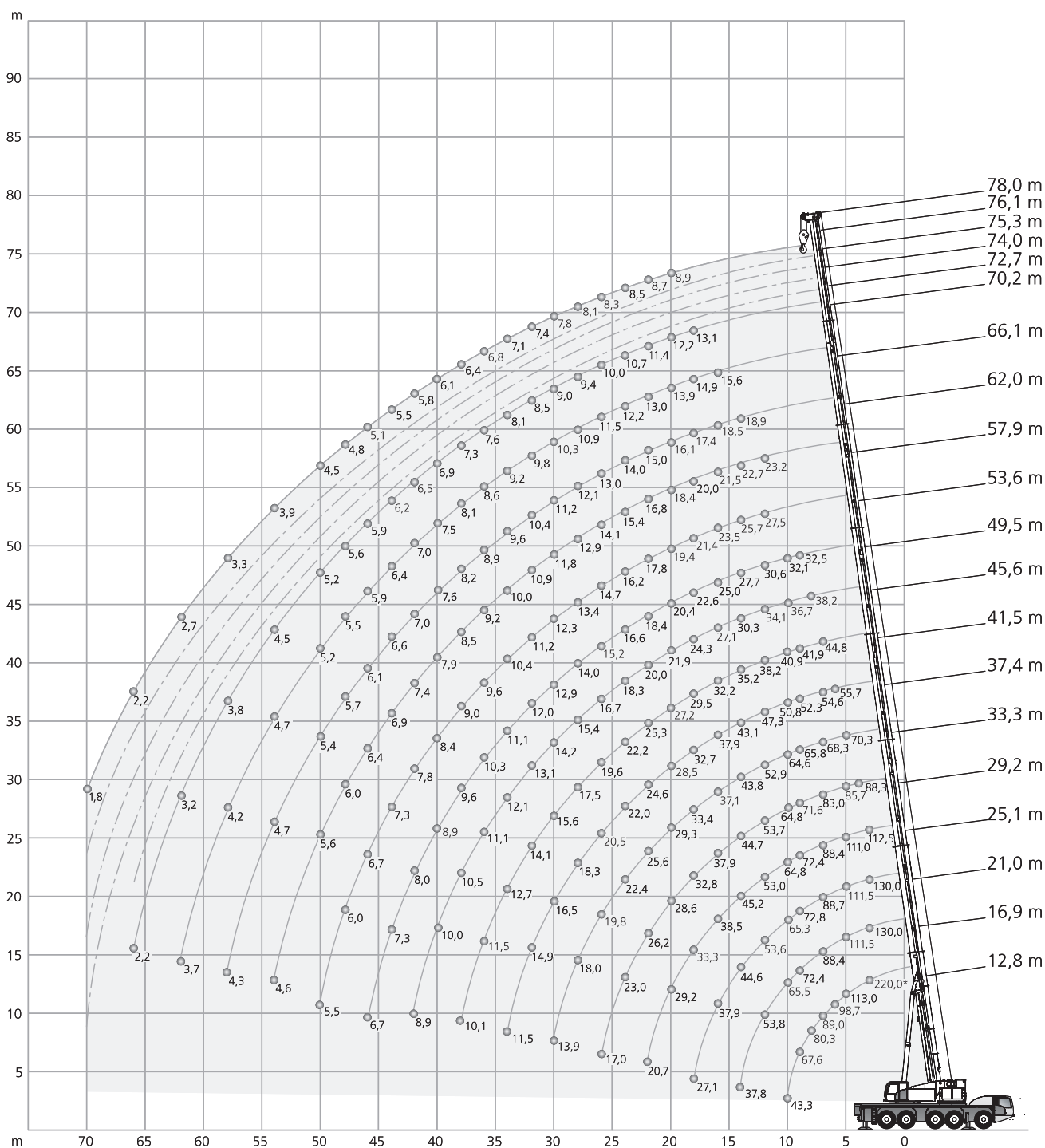
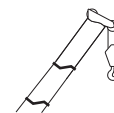

** Capacity class · Tragfähigkeitsklasse · Classe de capacité · Classe di portata · Clase de capacidad · Classe de capacidade ·
Класс грузоподъемности

| 70,2 t | | 8,40 m x 8,86 m | | | | | | | | | | 360° | | | | | EN 13000 | | | | | |
|--------|---------|-----------------|-------|-------|-------|------|------|------|------|------|------|------|------|------|------|------|----------|------|------|------|------|------|
| | | (m) | | | | | | | | | | | | | | | | | | | | |
| | | 12,8* | 12,8 | 16,9 | 21,0 | 25,1 | 29,2 | 33,3 | 37,4 | 41,5 | 45,6 | 49,5 | 53,6 | 57,9 | 62,0 | 66,1 | 70,2 | 72,7 | 74,0 | 75,3 | 76,1 | 78,0 |
| m | t | t | t | t | t | t | t | t | t | t | t | t | t | t | t | t | t | t | t | t | t | t |
| 2,5 | 220,0** | - | - | - | - | - | - | - | - | - | - | - | - | - | - | - | - | - | - | - | - | - |
| 3 | 130,0 | 130,0 | 130,0 | 130,0 | 112,5 | - | - | - | - | - | - | - | - | - | - | - | - | - | - | - | - | - |
| 4 | 128,0 | 128,0 | 127,5 | 128,5 | 112,5 | 88,3 | - | - | - | - | - | - | - | - | - | - | - | - | - | - | - | - |
| 5 | 113,0 | 112,0 | 111,5 | 111,5 | 111,0 | 85,7 | 70,3 | - | - | - | - | - | - | - | - | - | - | - | - | - | - | - |
| 6 | 98,7 | 98,7 | 99,0 | 98,6 | 99,0 | 85,1 | 69,5 | 55,7 | - | - | - | - | - | - | - | - | - | - | - | - | - | - |
| 7 | 89,0 | 88,3 | 88,4 | 88,7 | 88,4 | 83,0 | 68,3 | 54,6 | 44,8 | - | - | - | - | - | - | - | - | - | - | - | - | - |
| 8 | 80,3 | 79,6 | 79,7 | 80,1 | 79,7 | 78,6 | 67,1 | 53,5 | 42,9 | 38,2 | - | - | - | - | - | - | - | - | - | - | - | - |
| 9 | 67,6 | 67,6 | 72,4 | 72,8 | 72,4 | 71,6 | 65,8 | 52,3 | 41,9 | 37,6 | 32,5 | - | - | - | - | - | - | - | - | - | - | - |
| 10 | 43,3 | 43,3 | 65,5 | 65,3 | 64,8 | 64,8 | 64,6 | 50,8 | 40,9 | 36,7 | 32,1 | - | - | - | - | - | - | - | - | - | - | - |
| 12 | - | - | 53,8 | 53,6 | 53,0 | 53,7 | 52,9 | 47,3 | 38,2 | 34,1 | 30,6 | 27,5 | 23,2 | - | - | - | - | - | - | - | - | - |
| 14 | - | - | 37,8 | 44,6 | 45,2 | 44,7 | 43,8 | 43,1 | 35,2 | 30,3 | 27,7 | 25,7 | 22,7 | 18,9 | - | - | - | - | - | - | - | - |
| 16 | - | - | - | 37,9 | 38,5 | 37,9 | 37,1 | 37,9 | 32,2 | 27,1 | 25,0 | 23,5 | 21,5 | 18,5 | 15,6 | - | - | - | - | - | - | - |
| 18 | - | - | - | 27,1 | 33,3 | 32,8 | 33,4 | 32,7 | 29,5 | 24,3 | 22,6 | 21,4 | 20,0 | 17,4 | 14,9 | 13,1 | 12,3 | 11,5 | 10,5 | 9,7 | - | - |
| 20 | - | - | - | - | 29,2 | 28,6 | 29,3 | 28,5 | 27,2 | 21,9 | 20,4 | 19,4 | 18,4 | 16,1 | 13,9 | 12,2 | 12,0 | 11,3 | 10,3 | 9,6 | 8,9 | - |
| 22 | - | - | - | - | 20,7 | 26,2 | 25,6 | 24,6 | 25,3 | 20,0 | 18,4 | 17,8 | 16,8 | 15,0 | 13,0 | 11,4 | 11,4 | 11,1 | 10,0 | 9,4 | 8,7 | - |
| 24 | - | - | - | - | - | 23,0 | 22,4 | 22,0 | 22,2 | 18,3 | 16,6 | 16,2 | 15,4 | 14,0 | 12,2 | 10,7 | 10,7 | 10,7 | 9,8 | 9,2 | 8,5 | - |
| 26 | - | - | - | - | - | 17,0 | 19,8 | 20,5 | 19,6 | 16,7 | 15,2 | 14,7 | 14,1 | 13,0 | 11,5 | 10,0 | 10,1 | 10,1 | 9,4 | 9,0 | 8,3 | - |
| 28 | - | - | - | - | - | 5,5 | 18,0 | 18,3 | 17,5 | 15,4 | 14,0 | 13,4 | 12,9 | 12,1 | 10,9 | 9,4 | 9,5 | 9,5 | 9,0 | 8,6 | 8,1 | - |
| 30 | - | - | - | - | - | - | 13,9 | 16,5 | 15,6 | 14,2 | 12,9 | 12,3 | 11,8 | 11,2 | 10,3 | 9,0 | 9,0 | 9,0 | 8,6 | 8,3 | 7,8 | - |
| 32 | - | - | - | - | - | - | 5,4 | 14,9 | 14,1 | 13,1 | 12,0 | 11,2 | 10,9 | 10,4 | 9,8 | 8,5 | 8,5 | 8,6 | 8,1 | 7,9 | 7,4 | - |
| 34 | - | - | - | - | - | - | - | 11,5 | 12,7 | 12,1 | 11,1 | 10,4 | 10,0 | 9,6 | 9,2 | 8,1 | 8,1 | 8,0 | 7,7 | 7,5 | 7,1 | - |
| 36 | - | - | - | - | - | - | - | 3,9 | 11,5 | 11,1 | 10,3 | 9,6 | 9,2 | 8,9 | 8,6 | 7,6 | 7,6 | 7,5 | 7,2 | 7,1 | 6,8 | - |
| 38 | - | - | - | - | - | - | - | - | 10,1 | 10,5 | 9,6 | 9,0 | 8,5 | 8,2 | 8,1 | 7,3 | 7,1 | 7,0 | 6,8 | 6,7 | 6,4 | - |
| 40 | - | - | - | - | - | - | - | - | 3,8 | 10,0 | 8,9 | 8,4 | 7,9 | 7,6 | 7,5 | 6,9 | 6,7 | 6,5 | 6,4 | 6,3 | 6,1 | - |
| 42 | - | - | - | - | - | - | - | - | - | 8,9 | 8,0 | 7,8 | 7,4 | 7,0 | 7,0 | 6,5 | 6,3 | 6,1 | 6,0 | 5,9 | 5,8 | - |
| 44 | - | - | - | - | - | - | - | - | - | - | - | 7,3 | 7,3 | 6,9 | 6,6 | 6,4 | 6,2 | 5,9 | 5,6 | 5,5 | 5,5 | - |
| 46 | - | - | - | - | - | - | - | - | - | - | - | 6,7 | 6,7 | 6,4 | 6,1 | 5,9 | 5,9 | 5,5 | 5,3 | 5,2 | 5,1 | - |
| 48 | - | - | - | - | - | - | - | - | - | - | - | - | 6,0 | 6,0 | 5,7 | 5,5 | 5,6 | 5,1 | 4,9 | 4,8 | 4,8 | - |
| 50 | - | - | - | - | - | - | - | - | - | - | - | - | 5,5 | 5,6 | 5,4 | 5,2 | 5,2 | 4,7 | 4,6 | 4,5 | 4,5 | - |
| 54 | - | - | - | - | - | - | - | - | - | - | - | - | - | 4,6 | 4,7 | 4,7 | 4,5 | 4,0 | 3,9 | 3,8 | 3,8 | - |
| 58 | - | - | - | - | - | - | - | - | - | - | - | - | - | - | 4,3 | 4,2 | 3,8 | 3,3 | 3,3 | 3,2 | 3,2 | - |
| 62 | - | - | - | - | - | - | - | - | - | - | - | - | - | - | - | 3,7 | 3,2 | 2,8 | 2,7 | 2,7 | 2,7 | - |
| 66 | - | - | - | - | - | - | - | - | - | - | - | - | - | - | - | - | 2,2 | 2,3 | 2,2 | 2,2 | 2,2 | - |
| 70 | - | - | - | - | - | - | - | - | - | - | - | - | - | - | - | - | - | - | 1,1 | 1,8 | 1,8 | - |
| 1) | 20,8 | 20,8 | 15,3 | 12,0 | 9,5 | 7,5 | 6,2 | 4,8 | 3,9 | 3,0 | 2,4 | 1,5 | - | - | - | - | - | - | - | - | - | - |

1) Capacities with horizontal boom · Traglast horizontal · Charges avec flèche horizontale · Capacità con braccio orizzontale · Capacidad con pluma horizontal · Capacidade com lança horizontal · Грузоподъемность с горизонтальной стрелой

* over rear · nach hinten · sur l'arrière · sul retro · hacia atrás · para trás · сзади

** Capacity class · Tragfähigkeitsklasse · Classe de capacité · Classe di portata · Clase de capacidad · Classe de capacidade · Класс грузоподъемности

| 51,6 t | | 8,40 m x 8,86 m | | | | | | | | | | 360° / Max.* | | | | | | EN13000 | | | |
|--------|-------|-----------------|-------|-------|-------|-------|-------|-------|------|------|------|--------------|------|------|------|------|------|---------|------|------|------|
| m | 360° | | Max. | | 360° | | Max. | | 360° | | Max. | | 360° | | Max. | | 360° | | Max. | | |
| | t | t | t | t | t | t | t | t | t | t | t | t | t | t | t | t | t | t | t | t | |
| 3 | 130,0 | 130,0 | 130,0 | 130,0 | 130,0 | 130,0 | 112,5 | 112,5 | - | - | - | - | - | - | - | - | - | - | - | - | |
| 4 | 127,5 | 128,0 | 127,0 | 127,5 | 127,0 | 128,5 | 112,5 | 112,5 | 88,3 | 88,3 | - | - | - | - | - | - | - | - | - | - | |
| 5 | 111,0 | 112,0 | 111,0 | 111,5 | 110,5 | 111,5 | 111,0 | 111,0 | 85,7 | 85,7 | 70,3 | 70,3 | - | - | - | - | - | - | - | - | |
| 6 | 98,0 | 98,7 | 98,0 | 99,0 | 98,2 | 98,6 | 98,0 | 99,0 | 85,1 | 85,1 | 69,5 | 69,5 | 55,7 | 55,7 | - | - | - | - | - | - | |
| 7 | 87,4 | 87,6 | 87,5 | 87,7 | 87,9 | 88,1 | 87,5 | 87,5 | 83,0 | 83,0 | 68,3 | 68,3 | 54,6 | 54,6 | 44,8 | 44,8 | - | - | - | - | |
| 8 | 76,5 | 76,5 | 77,1 | 77,1 | 76,9 | 76,9 | 76,4 | 76,4 | 75,5 | 75,5 | 67,1 | 67,1 | 53,5 | 53,5 | 42,9 | 42,9 | 38,2 | 38,2 | - | - | |
| 9 | 67,5 | 67,5 | 68,1 | 68,1 | 67,9 | 67,9 | 67,4 | 67,4 | 68,1 | 68,1 | 65,8 | 65,8 | 52,3 | 52,3 | 41,9 | 41,9 | 37,6 | 37,6 | 32,5 | 32,5 | |
| 10 | 43,3 | 43,3 | 60,1 | 60,1 | 60,0 | 60,0 | 59,4 | 59,4 | 60,2 | 60,2 | 59,3 | 59,3 | 50,8 | 50,8 | 40,9 | 40,9 | 36,7 | 36,7 | 32,1 | 32,1 | |
| 12 | - | - | 48,4 | 48,4 | 48,2 | 48,2 | 48,9 | 48,9 | 48,4 | 48,4 | 47,5 | 47,5 | 47,3 | 47,3 | 38,2 | 38,2 | 34,1 | 34,1 | 30,6 | 30,6 | |
| 14 | - | - | 36,6 | 37,8 | 40,0 | 40,0 | 40,0 | 40,0 | 40,6 | 39,3 | 40,0 | 39,9 | 39,9 | 39,2 | 40,0 | 35,2 | 35,2 | 30,3 | 30,3 | 27,7 | 27,7 |
| 16 | - | - | - | - | 32,7 | 34,7 | 32,4 | 34,4 | 33,3 | 33,9 | 32,7 | 34,6 | 31,6 | 33,8 | 32,2 | 32,2 | 27,1 | 27,1 | 25,0 | 25,0 | |
| 18 | - | - | - | - | 24,5 | 27,1 | 27,2 | 29,7 | 27,8 | 30,4 | 27,1 | 29,9 | 27,4 | 29,1 | 27,0 | 29,5 | 24,3 | 24,3 | 22,6 | 22,6 | |
| 20 | - | - | - | - | - | - | 24,0 | 26,0 | 23,6 | 26,6 | 23,4 | 26,1 | 23,8 | 25,3 | 22,8 | 26,0 | 21,9 | 21,9 | 20,4 | 20,4 | |
| 22 | - | - | - | - | - | - | 20,0 | 20,6 | 20,4 | 23,6 | 21,1 | 23,1 | 20,5 | 23,5 | 19,6 | 22,9 | 19,3 | 20,0 | 18,4 | 18,4 | |
| 24 | - | - | - | - | - | - | - | 18,3 | 21,1 | 18,5 | 20,5 | 17,9 | 21,1 | 17,0 | 20,4 | 16,7 | 18,3 | 16,5 | 16,6 | | |
| 26 | - | - | - | - | - | - | - | 16,8 | 17,0 | 16,4 | 18,9 | 15,7 | 19,0 | 15,3 | 18,2 | 14,5 | 16,7 | 14,5 | 15,2 | | |
| 28 | - | - | - | - | - | - | - | 5,5 | 5,5 | 14,6 | 17,8 | 13,9 | 17,2 | 13,5 | 16,4 | 13,2 | 15,4 | 12,7 | 14,0 | | |
| 30 | - | - | - | - | - | - | - | - | - | 13,1 | 13,9 | 12,4 | 15,6 | 12,2 | 14,8 | 12,2 | 14,2 | 11,1 | 12,9 | | |
| 32 | - | - | - | - | - | - | - | - | - | 5,4 | 5,4 | 11,2 | 14,3 | 11,0 | 13,5 | 10,9 | 13,1 | 10,1 | 12,0 | | |
| 34 | - | - | - | - | - | - | - | - | - | - | - | 10,1 | 11,5 | 10,5 | 12,3 | 9,7 | 12,1 | 9,3 | 11,1 | | |
| 36 | - | - | - | - | - | - | - | - | - | - | - | - | 3,9 | 3,9 | 9,6 | 11,2 | 8,8 | 10,9 | 8,4 | 10,3 | |
| 38 | - | - | - | - | - | - | - | - | - | - | - | - | - | - | 8,7 | 10,0 | 7,9 | 10,5 | 7,5 | 9,6 | |
| 40 | - | - | - | - | - | - | - | - | - | - | - | - | - | - | 3,8 | 3,8 | 7,1 | 9,9 | 7,2 | 8,9 | |
| 42 | - | - | - | - | - | - | - | - | - | - | - | - | - | - | - | 6,6 | 8,9 | 6,6 | 8,0 | | |
| 44 | - | - | - | - | - | - | - | - | - | - | - | - | - | - | - | - | - | 5,9 | 7,3 | | |
| 46 | - | - | - | - | - | - | - | - | - | - | - | - | - | - | - | - | - | 5,4 | 6,7 | | |
| 1) | 20,8 | 20,8 | 15,3 | 15,3 | 12,0 | 12,0 | 9,5 | 9,5 | 7,5 | 7,5 | 6,2 | 6,2 | 4,8 | 4,8 | 3,9 | 3,9 | 3,0 | 3,0 | 2,4 | 2,4 | |

| m | 360° | | Max. | | 360° | | Max. | | 360° | | Max. | | 360° | | Max. | | 360° | | Max. | |
|----|------|------|------|------|------|------|------|------|------|------|------|------|------|------|------|------|------|-----|------|-----|
| | t | t | t | t | t | t | t | t | t | t | t | t | t | t | t | t | t | t | t | t |
| 12 | 27,5 | 27,5 | 23,2 | 23,2 | - | - | - | - | - | - | - | - | - | - | - | - | - | - | - | - |
| 14 | 25,7 | 25,7 | 22,7 | 22,7 | 18,9 | 18,9 | - | - | - | - | - | - | - | - | - | - | - | - | - | - |
| 16 | 23,5 | 23,5 | 21,5 | 21,5 | 18,5 | 18,5 | 15,6 | 15,6 | - | - | - | - | - | - | - | - | - | - | - | - |
| 18 | 21,4 | 21,4 | 20,0 | 20,0 | 17,4 | 17,4 | 14,9 | 14,9 | 13,1 | 13,1 | 12,3 | 12,3 | 11,5 | 11,5 | 10,5 | 10,5 | 9,7 | 9,7 | - | - |
| 20 | 19,4 | 19,4 | 18,4 | 18,4 | 16,1 | 16,1 | 13,9 | 13,9 | 12,2 | 12,2 | 12,0 | 12,0 | 11,3 | 11,3 | 10,3 | 10,3 | 9,6 | 9,6 | 8,9 | 8,9 |
| 22 | 17,8 | 17,8 | 16,8 | 16,8 | 15,0 | 15,0 | 13,0 | 13,0 | 11,4 | 11,4 | 11,4 | 11,4 | 11,1 | 11,1 | 10,0 | 10,0 | 9,4 | 9,4 | 8,7 | 8,7 |
| 24 | 16,2 | 16,2 | 15,4 | 15,4 | 14,0 | 14,0 | 12,2 | 12,2 | 10,7 | 10,7 | 10,7 | 10,7 | 10,7 | 10,7 | 9,8 | 9,8 | 9,2 | 9,2 | 8,5 | 8,5 |
| 26 | 14,2 | 14,7 | 14,1 | 14,1 | 13,0 | 13,0 | 11,5 | 11,5 | 10,0 | 10,0 | 10,1 | 10,1 | 10,1 | 10,1 | 9,4 | 9,4 | 9,0 | 9,0 | 8,3 | 8,3 |
| 28 | 12,9 | 13,4 | 12,5 | 12,9 | 12,1 | 12,1 | 10,9 | 10,9 | 9,4 | 9,4 | 9,5 | 9,5 | 9,5 | 9,5 | 9,0 | 9,0 | 8,6 | 8,6 | 8,1 | 8,1 |
| 30 | 11,3 | 12,3 | 11,4 | 11,8 | 11,2 | 11,2 | 10,3 | 10,3 | 9,0 | 9,0 | 9,0 | 9,0 | 9,0 | 9,0 | 8,6 | 8,6 | 8,3 | 8,3 | 7,8 | 7,8 |
| 32 | 9,9 | 11,2 | 10,2 | 10,9 | 9,9 | 10,4 | 9,8 | 9,8 | 8,5 | 8,5 | 8,5 | 8,5 | 8,5 | 8,6 | 8,6 | 8,1 | 8,1 | 7,9 | 7,4 | 7,4 |
| 34 | 9,0 | 10,4 | 9,0 | 10,0 | 8,9 | 9,6 | 9,0 | 9,2 | 8,1 | 8,1 | 8,1 | 8,1 | 8,0 | 8,0 | 7,7 | 7,7 | 7,5 | 7,5 | 7,1 | 7,1 |
| 36 | 8,4 | 9,6 | 8,0 | 9,2 | 8,4 | 8,9 | 8,0 | 8,6 | 7,6 | 7,6 | 7,6 | 7,6 | 7,5 | 7,5 | 7,2 | 7,2 | 7,1 | 7,1 | 6,8 | 6,8 |
| 38 | 7,7 | 9,0 | 7,4 | 8,5 | 7,5 | 8,2 | 7,0 | 8,1 | 7,3 | 7,3 | 7,1 | 7,1 | 7,0 | 7,0 | 6,8 | 6,8 | 6,7 | 6,7 | 6,4 | 6,4 |
| 40 | 6,9 | 8,4 | 6,9 | 7,9 | 6,6 | 7,6 | 6,7 | 7,5 | 6,6 | 6,9 | 6,4 | 6,7 | 6,4 | 6,5 | 6,4 | 6,4 | 6,3 | 6,3 | 6,1 | 6,1 |
| 42 | 6,2 | 7,8 | 6,4 | 7,4 | 6,1 | 7,0 | 6,3 | 7,0 | 5,9 | 6,5 | 5,6 | 6,3 | 5,6 | 6,1 | 5,6 | 6,0 | 5,7 | 5,9 | 5,8 | 5,8 |
| 44 | 5,8 | 7,3 | 5,9 | 6,9 | 5,9 | 6,6 | 5,6 | 6,4 | 5,2 | 6,2 | 5,2 | 5,9 | 5,0 | 5,6 | 5,0 | 5,6 | 5,0 | 5,5 | 5,1 | 5,5 |
| 46 | 5,4 | 6,7 | 5,3 | 6,4 | 5,4 | 6,1 | 5,0 | 5,9 | 4,6 | 5,9 | 4,8 | 5,5 | 4,3 | 5,3 | 4,4 | 5,2 | 4,4 | 5,2 | 4,5 | 5,1 |
| 48 | 5,1 | 6,0 | 5,0 | 6,0 | 5,1 | 5,7 | 4,5 | 5,5 | 4,0 | 5,6 | 4,5 | 5,1 | 3,8 | 4,9 | 3,8 | 4,8 | 3,9 | 4,8 | 4,0 | 4,8 |
| 50 | 4,6 | 5,5 | 4,7 | 5,6 | 4,6 | 5,4 | 4,0 | 5,2 | 3,5 | 5,2 | 4,0 | 4,7 | 3,3 | 4,6 | 3,3 | 4,5 | 3,4 | 4,5 | 3,5 | 4,5 |
| 54 | - | - | 4,1 | 4,6 | 3,7 | 4,7 | 3,1 | 4,7 | 2,7 | 4,5 | 3,1 | 4,0 | 2,4 | 3,9 | 2,4 | 3,8 | 2,5 | 3,8 | 2,6 | 3,9 |
| 58 | - | - | - | - | 3,0 | 4,3 | 2,6 | 4,2 | 1,9 | 3,8 | 2,4 | 3,3 | 1,7 | 3,3 | 1,7 | 3,2 | 1,7 | 3,2 | 1,8 | 3,3 |
| 62 | - | - | - | - | - | - | 2,2 | 3,7 | 1,3 | 3,2 | 1,7 | 2,8 | 1,0 | 2,7 | 1,1 | 2,7 | 1,1 | 2,7 | 1,2 | 2,7 |
| 66 | - | - | - | - | - | - | - | - | - | 2,2 | 1,2 | 2,3 | - | 2,2 | - | 2,2 | - | 2,2 | - | 2,2 |
| 70 | - | - | - | - | - | - | - | - | - | - | - | - | - | 1,1 | - | 1,8 | - | 1,8 | - | 1,8 |
| 1) | 1,5 | 1,5 | - | - | - | - | - | - | - | - | - | - | - | - | - | - | - | - | - | - |

1) Capacities with horizontal boom · Traglast horizontal · Charges avec flèche horizontale · Capacità con braccio orizzontale · Capacidad con pluma horizontal · Capacidade com lança horizontal · Грузоподъемность с горизонтальной стрелой

* Max. values are valid only for specific superstructure positions · Die angegebenen Maximalwerte gelten nur für bestimmte Stellungen des Oberwagens · Les valeurs maximales sont indiquées pour des positions spécifiques de la tourelle · I valori massimi si applicano solo a posizioni specifiche della torretta · Los valores máximos sólo son válidos para posiciones específicas de la superestructura · Os valores máximos são válidos apenas para posições específicas da superestrutura · Максим. значения действительны только для конкретных положений надстройки

| 18,7 t | | 8,40 m x 8,86 m | | | | | | | | | | 360° / Max.* | | | | | | EN13000 | |
|--------|-------|-----------------|-------|-------|-------|-------|-------|-------|------|------|------|--------------|------|------|------|------|------|---------|------|
| m | | 360° | Max. | 360° | Max. | 360° | Max. | 360° | Max. | 360° | Max. | 360° | Max. | 360° | Max. | 360° | Max. | 360° | Max. |
| m | | t | t | t | t | t | t | t | t | t | t | t | t | t | t | t | t | t | t |
| 3 | 130,0 | 130,0 | 130,0 | 130,0 | 130,0 | 130,0 | 112,5 | 112,5 | - | - | - | - | - | - | - | - | - | - | - |
| 4 | 125,0 | 128,0 | 125,5 | 127,5 | 125,0 | 128,5 | 112,5 | 112,5 | 88,3 | 88,3 | - | - | - | - | - | - | - | - | - |
| 5 | 107,5 | 107,6 | 107,5 | 107,7 | 108,0 | 108,2 | 107,5 | 107,6 | 85,7 | 85,7 | 70,3 | 70,3 | - | - | - | - | - | - | - |
| 6 | 89,3 | 89,3 | 90,1 | 90,1 | 89,9 | 89,9 | 85,0 | 89,2 | 80,1 | 85,1 | 69,5 | 69,5 | 55,7 | 55,7 | - | - | - | - | - |
| 7 | 74,3 | 74,3 | 75,0 | 75,0 | 73,1 | 74,8 | 69,6 | 74,2 | 64,3 | 75,0 | 60,7 | 68,3 | 54,6 | 54,6 | 44,8 | 44,8 | - | - | - |
| 8 | 60,3 | 63,3 | 61,6 | 63,9 | 60,0 | 63,8 | 57,3 | 64,6 | 53,4 | 64,0 | 51,7 | 63,0 | 47,3 | 53,5 | 42,9 | 42,9 | 38,2 | 38,2 | - |
| 9 | 47,6 | 54,9 | 49,6 | 55,5 | 50,0 | 55,3 | 48,3 | 56,1 | 47,2 | 55,5 | 44,1 | 54,6 | 43,4 | 52,3 | 39,9 | 41,9 | 37,6 | 37,6 | 32,5 |
| 10 | 38,9 | 43,2 | 40,7 | 48,9 | 41,0 | 49,7 | 41,9 | 49,4 | 40,8 | 48,9 | 39,2 | 49,7 | 37,8 | 48,8 | 35,6 | 40,9 | 33,3 | 36,7 | 31,2 |
| 12 | - | - | 29,9 | 39,6 | 30,7 | 39,8 | 30,7 | 39,6 | 31,5 | 40,4 | 31,4 | 39,8 | 29,3 | 39,0 | 28,0 | 38,2 | 26,4 | 34,1 | 25,6 |
| 14 | - | - | 23,1 | 31,9 | 23,3 | 32,9 | 24,6 | 33,0 | 24,4 | 33,4 | 24,0 | 32,9 | 23,7 | 33,3 | 22,3 | 32,5 | 21,8 | 30,3 | 20,5 |
| 16 | - | - | - | - | 19,1 | 27,8 | 19,5 | 28,6 | 19,4 | 28,3 | 18,9 | 27,8 | 18,6 | 28,4 | 18,7 | 26,8 | 17,8 | 25,1 | 17,6 |
| 18 | - | - | - | - | 15,6 | 24,0 | 15,9 | 24,6 | 15,7 | 24,3 | 15,3 | 25,0 | 15,9 | 24,5 | 15,4 | 22,6 | 15,4 | 21,1 | 14,7 |
| 20 | - | - | - | - | - | 13,2 | 21,5 | 13,1 | 21,2 | 13,5 | 21,9 | 13,4 | 21,3 | 13,0 | 19,9 | 12,7 | 18,7 | 12,6 | 17,4 |
| 22 | - | - | - | - | - | 11,2 | 18,4 | 11,3 | 19,5 | 11,7 | 18,9 | 11,3 | 18,1 | 10,9 | 17,0 | 11,0 | 16,3 | 11,0 | 15,7 |
| 24 | - | - | - | - | - | - | 10,2 | 16,5 | 10,0 | 16,0 | 9,6 | 15,3 | 9,6 | 15,0 | 9,6 | 15,0 | 9,6 | 14,4 | 9,3 |
| 26 | - | - | - | - | - | - | - | 8,9 | 14,2 | 8,7 | 13,7 | 8,2 | 13,0 | 8,6 | 12,9 | 8,2 | 12,8 | 8,2 | 11,9 |
| 28 | - | - | - | - | - | - | - | 5,5 | 5,5 | 7,5 | 11,9 | 7,6 | 11,6 | 7,4 | 11,9 | 7,3 | 11,1 | 7,5 | 10,8 |
| 30 | - | - | - | - | - | - | - | - | - | 6,6 | 10,4 | 6,8 | 10,7 | 6,4 | 10,4 | 6,7 | 9,5 | 6,4 | 9,8 |
| 32 | - | - | - | - | - | - | - | - | - | 5,4 | 5,4 | 6,0 | 9,7 | 5,7 | 9,0 | 5,8 | 8,5 | 5,6 | 8,5 |
| 34 | - | - | - | - | - | - | - | - | - | - | - | 5,2 | 8,7 | 5,3 | 7,9 | 5,1 | 7,8 | 5,0 | 7,4 |
| 36 | - | - | - | - | - | - | - | - | - | - | - | 3,9 | 3,9 | 4,6 | 7,1 | 4,4 | 7,3 | 4,6 | 6,9 |
| 38 | - | - | - | - | - | - | - | - | - | - | - | - | - | 4,0 | 6,6 | 3,9 | 6,4 | 4,0 | 6,3 |
| 40 | - | - | - | - | - | - | - | - | - | - | - | - | - | 3,7 | 3,8 | 3,4 | 5,7 | 3,5 | 5,6 |
| 42 | - | - | - | - | - | - | - | - | - | - | - | - | - | - | - | 2,9 | 5,2 | 3,0 | 5,1 |
| 44 | - | - | - | - | - | - | - | - | - | - | - | - | - | - | - | - | - | 2,6 | 4,7 |
| 46 | - | - | - | - | - | - | - | - | - | - | - | - | - | - | - | - | - | 2,3 | 4,4 |
| 1) | 20,8 | 20,8 | 15,3 | 15,3 | 12,0 | 12,0 | 9,5 | 9,5 | 7,5 | 7,5 | 6,2 | 6,2 | 4,8 | 4,8 | 3,9 | 3,9 | 2,8 | 3,0 | 2,1 |

| m | | 360° | Max. | 360° | Max. | 360° | Max. | 360° | Max. | 360° | Max. | 360° | Max. | 360° | Max. | 360° | Max. | 360° | Max. |
|----|------|------|------|------|------|------|------|------|------|------|------|------|------|------|------|------|------|------|------|
| m | | t | t | t | t | t | t | t | t | t | t | t | t | t | t | t | t | t | t |
| 12 | 23,6 | 27,5 | 22,2 | 23,2 | - | - | - | - | - | - | - | - | - | - | - | - | - | - | - |
| 14 | 20,2 | 25,7 | 18,5 | 22,7 | 17,5 | 18,9 | - | - | - | - | - | - | - | - | - | - | - | - | - |
| 16 | 16,5 | 22,5 | 15,4 | 21,5 | 15,2 | 18,5 | 14,2 | 15,6 | - | - | - | - | - | - | - | - | - | - | - |
| 18 | 13,8 | 19,6 | 13,9 | 18,3 | 12,8 | 17,4 | 12,8 | 14,9 | 11,9 | 13,1 | 11,4 | 12,3 | 11,3 | 11,5 | 10,5 | 10,5 | 9,7 | 9,7 | - |
| 20 | 12,5 | 16,7 | 11,7 | 16,3 | 11,7 | 15,5 | 11,0 | 13,9 | 9,9 | 12,2 | 9,8 | 12,0 | 9,4 | 11,3 | 9,3 | 10,3 | 9,3 | 9,6 | 8,9 |
| 22 | 10,6 | 14,5 | 10,6 | 14,1 | 10,1 | 13,2 | 9,7 | 13,0 | 8,3 | 11,4 | 8,7 | 11,4 | 7,8 | 11,1 | 7,7 | 10,0 | 7,7 | 9,4 | 8,7 |
| 24 | 9,4 | 13,4 | 9,3 | 12,1 | 8,8 | 11,9 | 8,3 | 11,4 | 6,9 | 10,7 | 7,3 | 10,7 | 6,4 | 10,7 | 6,4 | 9,8 | 6,4 | 9,2 | 8,5 |
| 26 | 8,4 | 11,8 | 7,9 | 10,7 | 7,9 | 10,7 | 7,0 | 9,8 | 5,7 | 10,0 | 6,1 | 9,6 | 5,2 | 9,4 | 5,2 | 9,4 | 5,2 | 9,0 | 8,3 |
| 28 | 7,1 | 10,3 | 7,2 | 10,0 | 6,7 | 9,3 | 5,9 | 9,3 | 4,7 | 8,7 | 5,0 | 8,3 | 4,2 | 8,2 | 4,1 | 8,1 | 4,1 | 8,1 | 8,1 |
| 30 | 6,3 | 9,0 | 6,2 | 9,2 | 5,7 | 8,4 | 5,0 | 8,3 | 3,8 | 7,6 | 4,1 | 7,7 | 3,3 | 7,0 | 3,3 | 7,0 | 3,3 | 7,0 | 7,1 |
| 32 | 5,7 | 8,4 | 5,3 | 8,1 | 4,8 | 7,9 | 4,2 | 7,3 | 3,0 | 6,6 | 3,3 | 7,0 | 2,5 | 6,1 | 2,5 | 6,0 | 2,5 | 6,0 | 6,1 |
| 34 | 4,9 | 7,7 | 4,5 | 7,3 | 4,1 | 7,4 | 3,5 | 6,7 | 2,3 | 5,7 | 2,7 | 6,1 | 1,9 | 5,2 | 1,9 | 5,2 | 1,9 | 5,2 | 5,2 |
| 36 | 4,2 | 6,7 | 3,9 | 6,7 | 3,4 | 6,6 | 2,9 | 6,3 | 1,7 | 4,9 | 2,1 | 5,3 | 1,3 | 4,4 | 1,3 | 4,4 | 1,3 | 4,4 | 4,4 |
| 38 | 3,7 | 6,0 | 3,3 | 6,3 | 2,9 | 5,9 | 2,4 | 5,4 | 1,2 | 4,2 | 1,6 | 4,5 | - | 3,7 | - | 3,6 | - | 3,6 | 3,6 |
| 40 | 3,1 | 5,7 | 2,8 | 5,5 | 2,3 | 5,2 | 1,8 | 4,8 | - | 3,5 | 1,1 | 3,8 | - | 3,1 | - | 3,0 | - | 3,0 | 3,0 |
| 42 | 2,7 | 5,3 | 2,3 | 4,8 | 1,9 | 4,9 | 1,4 | 4,1 | - | 3,0 | - | 3,3 | - | 2,5 | - | 2,5 | - | 2,5 | 2,5 |
| 44 | 2,3 | 4,7 | 1,9 | 4,3 | 1,5 | 4,3 | - | 3,6 | - | 2,5 | - | 2,8 | - | 2,0 | - | 2,0 | - | 2,0 | 2,0 |
| 46 | 1,9 | 4,2 | 1,5 | 4,0 | 1,1 | 3,8 | - | 3,2 | - | 2,0 | - | 2,3 | - | 1,6 | - | 1,5 | - | 1,5 | 1,6 |
| 48 | 1,6 | 3,7 | 1,2 | 3,7 | - | 3,3 | - | 2,7 | - | 1,6 | - | 1,9 | - | 1,2 | - | 1,1 | - | 1,1 | 1,2 |
| 50 | 1,3 | 3,3 | - | 3,3 | - | 2,8 | - | 2,3 | - | 1,2 | - | 1,6 | - | - | - | - | - | - | - |
| 54 | - | - | - | 2,6 | - | 2,1 | - | 1,6 | - | - | - | - | - | - | - | - | - | - | - |
| 58 | - | - | - | - | - | 1,5 | - | 1,0 | - | - | - | - | - | - | - | - | - | - | - |
| 1) | 1,2 | 1,5 | - | - | - | - | - | - | - | - | - | - | - | - | - | - | - | - | - |

1) Capacities with horizontal boom · Traglast horizontal · Charges avec flèche horizontale · Capacità con braccio orizzontale · Capacidad con pluma horizontal · Capacidade com lança horizontal · Грузоподъемность с горизонтальной стрелой

* Max. values are valid only for specific superstructure positions · Die angegebenen Maximalwerte gelten nur für bestimmte Stellungen des Oberwagens · Les valeurs maximales sont indiquées pour des positions spécifiques de la tourelle · I valori massimi si applicano solo a posizioni specifiche della torretta · Los valores máximos sólo son válidos para posiciones específicas de la superestructura · Os valores máximos são válidos apenas para posições específicas da superestrutura · Максим. значения действительны только для конкретных положений надстройки

| 0 t | | 8,40 m x 8,86 m | | | | | | | | | | 360° / Max.* | | | | | | EN13000 | | |
|-----|-------|-----------------|-------|-------|-------|-------|-------|-------|------|------|------|--------------|------|------|------|------|------|---------|------|------|
| m | 360° | | Max. | | 360° | | Max. | | 360° | | Max. | | 360° | | Max. | | 360° | | Max. | |
| | t | t | t | t | t | t | t | t | t | t | t | t | t | t | t | t | t | t | t | t |
| 3 | 130,0 | 130,0 | 130,0 | 130,0 | 130,0 | 130,0 | 112,5 | 112,5 | - | - | - | - | - | - | - | - | - | - | - | - |
| 4 | 123,0 | 123,4 | 123,5 | 123,5 | 122,0 | 122,8 | 106,5 | 112,5 | 88,3 | 88,3 | - | - | - | - | - | - | - | - | - | - |
| 5 | 97,7 | 97,7 | 92,1 | 98,5 | 81,4 | 98,4 | 74,8 | 97,7 | 68,5 | 85,7 | 62,5 | 70,3 | - | - | - | - | - | - | - | - |
| 6 | 70,8 | 78,4 | 66,2 | 79,1 | 61,0 | 79,0 | 57,8 | 79,9 | 52,7 | 79,2 | 50,2 | 69,5 | 45,2 | 55,7 | - | - | - | - | - | - |
| 7 | 49,4 | 65,1 | 49,8 | 65,8 | 47,4 | 65,9 | 44,4 | 66,5 | 43,0 | 65,8 | 39,5 | 60,7 | 36,5 | 54,6 | 34,3 | 44,8 | - | - | - | - |
| 8 | 35,3 | 55,3 | 38,9 | 56,3 | 37,8 | 56,8 | 37,2 | 56,6 | 34,8 | 54,5 | 32,2 | 51,1 | 30,4 | 46,7 | 28,7 | 42,5 | 25,1 | 37,6 | - | - |
| 9 | 26,3 | 47,9 | 30,1 | 49,1 | 31,6 | 49,3 | 30,7 | 49,1 | 28,9 | 47,3 | 27,3 | 41,9 | 25,7 | 40,2 | 24,5 | 36,2 | 22,8 | 33,4 | 20,7 | 28,8 |
| 10 | 20,5 | 42,0 | 23,8 | 43,2 | 25,3 | 43,4 | 25,8 | 41,9 | 24,3 | 39,5 | 23,1 | 38,2 | 22,5 | 34,2 | 20,8 | 31,5 | 20,3 | 29,1 | 19,1 | 27,1 |
| 12 | - | - | 16,1 | 34,1 | 17,6 | 32,4 | 17,8 | 31,2 | 18,2 | 30,8 | 18,3 | 28,0 | 16,8 | 25,7 | 16,6 | 24,3 | 15,6 | 21,8 | 15,6 | 21,2 |
| 14 | - | - | 11,6 | 23,9 | 13,1 | 24,3 | 13,8 | 25,0 | 14,0 | 23,3 | 13,8 | 21,3 | 13,9 | 20,4 | 13,1 | 19,4 | 13,1 | 18,6 | 12,2 | 17,1 |
| 16 | - | - | - | - | 10,0 | 18,6 | 10,8 | 19,0 | 10,8 | 18,6 | 11,3 | 17,4 | 11,1 | 17,4 | 11,1 | 16,1 | 10,5 | 15,3 | 10,4 | 15,0 |
| 18 | - | - | - | - | 7,9 | 14,8 | 8,5 | 15,1 | 8,9 | 14,9 | 9,1 | 14,9 | 9,0 | 14,7 | 9,1 | 13,6 | 8,5 | 13,1 | 8,5 | 12,7 |
| 20 | - | - | - | - | - | - | 6,8 | 12,4 | 7,3 | 12,2 | 7,4 | 13,0 | 7,5 | 12,5 | 7,3 | 11,5 | 6,9 | 11,5 | 7,0 | 10,7 |
| 22 | - | - | - | - | - | - | 5,4 | 10,3 | 5,9 | 11,1 | 6,0 | 10,9 | 6,1 | 10,5 | 5,9 | 10,3 | 5,5 | 9,8 | 5,7 | 9,6 |
| 24 | - | - | - | - | - | - | - | - | 4,8 | 9,4 | 4,8 | 9,2 | 5,0 | 8,8 | 4,8 | 9,2 | 4,4 | 8,5 | 4,6 | 8,8 |
| 26 | - | - | - | - | - | - | - | - | - | 8,1 | 3,9 | 7,9 | 4,0 | 8,2 | 3,8 | 7,8 | 3,4 | 7,8 | 3,6 | 7,5 |
| 28 | - | - | - | - | - | - | - | - | - | 3,1 | 5,5 | 3,1 | 7,0 | 3,2 | 7,1 | 3,0 | 6,6 | 2,6 | 7,0 | 2,8 |
| 30 | - | - | - | - | - | - | - | - | - | - | - | 2,5 | 6,3 | 2,6 | 6,1 | 2,4 | 6,1 | 2,0 | 6,0 | 2,2 |
| 32 | - | - | - | - | - | - | - | - | - | - | - | 2,0 | 5,4 | 2,0 | 5,2 | 1,8 | 5,3 | 1,4 | 5,1 | 1,6 |
| 34 | - | - | - | - | - | - | - | - | - | - | - | - | 1,5 | 4,8 | 1,3 | 4,6 | - | 4,4 | 1,1 | 4,5 |
| 36 | - | - | - | - | - | - | - | - | - | - | - | - | - | 3,9 | - | 4,1 | - | 3,8 | - | 3,9 |
| 38 | - | - | - | - | - | - | - | - | - | - | - | - | - | - | - | 3,5 | - | 3,2 | - | 3,3 |
| 40 | - | - | - | - | - | - | - | - | - | - | - | - | - | - | - | 3,0 | - | 2,7 | - | 2,8 |
| 42 | - | - | - | - | - | - | - | - | - | - | - | - | - | - | - | - | - | 2,3 | - | 2,4 |
| 44 | - | - | - | - | - | - | - | - | - | - | - | - | - | - | - | - | - | - | - | 2,0 |
| 46 | - | - | - | - | - | - | - | - | - | - | - | - | - | - | - | - | - | - | - | 1,6 |
| 1) | 20,0 | 20,7 | 11,3 | 15,3 | 7,5 | 12,0 | 5,1 | 9,5 | 3,5 | 7,5 | 2,2 | 6,2 | 1,2 | 4,7 | - | 3,2 | - | 2,1 | - | 1,5 |

| m | 360° | | Max. | | 360° | | Max. | | 360° | | Max. | | 360° | | Max. | | 360° | | Max. | |
|----|------|------|------|------|------|------|------|------|------|-----|------|-----|------|-----|------|-----|------|-----|------|-----|
| | t | t | t | t | t | t | t | t | t | t | t | t | t | t | t | t | t | t | t | t |
| 10 | 17,2 | 18,9 | - | - | - | - | - | - | - | - | - | - | - | - | - | - | - | - | - | - |
| 12 | 14,5 | 19,6 | 13,3 | 18,5 | - | - | - | - | - | - | - | - | - | - | - | - | - | - | - | - |
| 14 | 12,0 | 16,5 | 10,9 | 15,7 | 10,0 | 15,1 | - | - | - | - | - | - | - | - | - | - | - | - | - | - |
| 16 | 9,6 | 14,0 | 8,7 | 13,5 | 7,8 | 12,8 | 6,8 | 11,3 | - | - | - | - | - | - | - | - | - | - | - | - |
| 18 | 7,8 | 12,1 | 7,0 | 11,7 | 6,2 | 11,1 | 5,1 | 9,9 | - | 8,3 | - | 8,6 | - | 7,6 | - | 7,5 | - | 7,5 | - | - |
| 20 | 6,3 | 10,9 | 5,5 | 9,9 | 4,7 | 9,4 | 3,6 | 8,3 | - | 6,7 | - | 7,1 | - | 6,1 | - | 6,0 | - | 6,0 | - | 6,0 |
| 22 | 5,1 | 9,3 | 4,3 | 8,9 | 3,5 | 8,0 | 2,5 | 6,9 | - | 5,4 | - | 5,8 | - | 4,8 | - | 4,8 | - | 4,8 | - | 4,8 |
| 24 | 4,0 | 8,0 | 3,3 | 7,6 | 2,5 | 6,8 | 1,5 | 5,8 | - | 4,3 | - | 4,7 | - | 3,8 | - | 3,6 | - | 3,6 | - | 3,5 |
| 26 | 3,1 | 7,4 | 2,4 | 6,5 | 1,7 | 5,7 | - | 4,7 | - | 3,3 | - | 3,6 | - | 2,7 | - | 2,6 | - | 2,5 | - | 2,5 |
| 28 | 2,4 | 6,4 | 1,7 | 5,6 | 1,0 | 4,8 | - | 3,8 | - | 2,4 | - | 2,7 | - | 1,8 | - | 1,7 | - | 1,7 | - | 1,7 |
| 30 | 1,8 | 5,5 | 1,2 | 4,7 | - | 3,9 | - | 2,9 | - | 1,6 | - | 1,9 | - | 1,1 | - | 1,0 | - | 1,0 | - | 1,0 |
| 32 | 1,2 | 4,7 | - | 4,0 | - | 3,2 | - | 2,2 | - | - | - | 1,3 | - | - | - | - | - | - | - | - |
| 34 | - | 4,0 | - | 3,3 | - | 2,6 | - | 1,6 | - | - | - | - | - | - | - | - | - | - | - | - |
| 36 | - | 3,5 | - | 2,7 | - | 2,0 | - | 1,1 | - | - | - | - | - | - | - | - | - | - | - | - |
| 38 | - | 2,9 | - | 2,2 | - | 1,5 | - | - | - | - | - | - | - | - | - | - | - | - | - | - |
| 40 | - | 2,5 | - | 1,8 | - | 1,1 | - | - | - | - | - | - | - | - | - | - | - | - | - | - |
| 42 | - | 2,0 | - | 1,4 | - | - | - | - | - | - | - | - | - | - | - | - | - | - | - | - |
| 44 | - | 1,6 | - | 1,1 | - | - | - | - | - | - | - | - | - | - | - | - | - | - | - | - |
| 46 | - | 1,3 | - | - | - | - | - | - | - | - | - | - | - | - | - | - | - | - | - | - |
| 48 | - | - | - | - | - | - | - | - | - | - | - | - | - | - | - | - | - | - | - | - |
| 50 | - | - | - | - | - | - | - | - | - | - | - | - | - | - | - | - | - | - | - | - |
| 54 | - | - | - | - | - | - | - | - | - | - | - | - | - | - | - | - | - | - | - | - |
| 58 | - | - | - | - | - | - | - | - | - | - | - | - | - | - | - | - | - | - | - | - |
| 1) | - | - | - | - | - | - | - | - | - | - | - | - | - | - | - | - | - | - | - | - |

1) Capacities with horizontal boom · Traglast horizontal · Charges avec flèche horizontale · Capacità con braccio orizzontale · Capacidad con pluma horizontal · Capacidade com lança horizontal · Грузоподъемность с горизонтальной стрелой

* Max. values are valid only for specific superstructure positions · Die angegebenen Maximalwerte gelten nur für bestimmte Stellungen des Oberwagens · Les valeurs maximales sont indiquées pour des positions spécifiques de la tourelle · I valori massimi si applicano solo a posizioni specifiche della torretta · Os valores máximos sólo son válidos para posiciones específicas de la superestructura · Os valores máximos são válidos apenas para posições específicas da superestrutura · Максим. значения действительны только для конкретных положений надстройки

| 70,2 t | | 7,00 m x 8,86 m | | | | | | | | | | 360° / Max.* | | | | | | EN13000 | | |
|--------|-------|-----------------|-------|-------|-------|-------|-------|-------|------|------|------|--------------|------|------|------|------|------|---------|------|------|
| m | 360° | | Max. | | 360° | | Max. | | 360° | | Max. | | 360° | | Max. | | 360° | | Max. | |
| | t | t | t | t | t | t | t | t | t | t | t | t | t | t | t | t | t | t | t | t |
| 3 | 130,0 | 130,0 | 130,0 | 130,0 | 130,0 | 130,0 | 112,5 | 112,5 | - | - | - | - | - | - | - | - | - | - | - | - |
| 4 | 124,5 | 128,0 | 124,5 | 127,5 | 124,0 | 128,5 | 112,5 | 112,5 | 88,3 | 88,3 | - | - | - | - | - | - | - | - | - | - |
| 5 | 107,5 | 112,0 | 107,5 | 111,5 | 108,0 | 111,5 | 107,5 | 111,0 | 85,7 | 85,7 | 70,3 | 70,3 | - | - | - | - | - | - | - | - |
| 6 | 94,2 | 98,7 | 94,3 | 99,0 | 94,8 | 98,6 | 94,3 | 99,0 | 85,1 | 85,1 | 69,5 | 69,5 | 55,7 | 55,7 | - | - | - | - | - | - |
| 7 | 83,7 | 88,3 | 84,3 | 88,4 | 84,2 | 88,7 | 83,8 | 88,4 | 83,0 | 83,0 | 68,3 | 68,3 | 54,6 | 54,6 | 44,8 | 44,8 | - | - | - | - |
| 8 | 75,1 | 79,6 | 75,7 | 79,7 | 75,6 | 80,1 | 75,2 | 79,7 | 74,5 | 78,6 | 67,1 | 67,1 | 53,5 | 53,5 | 42,9 | 42,9 | 38,2 | 38,2 | - | - |
| 9 | 67,6 | 67,6 | 68,6 | 72,4 | 68,5 | 72,8 | 68,0 | 72,4 | 68,7 | 71,6 | 65,8 | 65,8 | 52,3 | 52,3 | 41,9 | 41,9 | 37,6 | 37,6 | 32,5 | 32,5 |
| 10 | 43,3 | 43,3 | 62,5 | 65,5 | 62,5 | 65,3 | 62,0 | 64,8 | 62,7 | 64,8 | 62,0 | 64,6 | 50,8 | 50,8 | 40,9 | 40,9 | 36,7 | 36,7 | 32,1 | 32,1 |
| 12 | - | - | 48,8 | 53,8 | 48,7 | 53,6 | 49,5 | 53,0 | 48,8 | 53,7 | 47,8 | 52,9 | 47,3 | 47,3 | 38,2 | 38,2 | 34,1 | 34,1 | 30,6 | 30,6 |
| 14 | - | - | 35,9 | 37,8 | 39,1 | 44,5 | 38,9 | 45,2 | 38,3 | 44,6 | 39,1 | 43,8 | 38,2 | 43,1 | 35,2 | 35,2 | 30,3 | 30,3 | 27,7 | 27,7 |
| 16 | - | - | - | - | 31,9 | 37,9 | 31,7 | 38,4 | 32,5 | 37,9 | 31,9 | 37,1 | 31,0 | 37,9 | 31,8 | 32,2 | 27,1 | 27,1 | 25,0 | 25,0 |
| 18 | - | - | - | - | 24,5 | 27,1 | 27,2 | 33,3 | 27,2 | 32,8 | 26,7 | 33,4 | 27,4 | 32,7 | 26,5 | 29,5 | 24,3 | 24,3 | 22,6 | 22,6 |
| 20 | - | - | - | - | - | - | 23,5 | 29,2 | 23,2 | 28,6 | 23,4 | 29,3 | 23,4 | 28,5 | 22,6 | 27,2 | 21,9 | 21,9 | 20,4 | 20,4 |
| 22 | - | - | - | - | - | - | 20,0 | 20,6 | 20,1 | 26,2 | 20,8 | 25,6 | 20,2 | 24,6 | 19,5 | 25,3 | 19,2 | 20,0 | 18,4 | 18,4 |
| 24 | - | - | - | - | - | - | - | 18,3 | 23,0 | 18,3 | 22,4 | 17,7 | 22,0 | 17,0 | 22,2 | 16,7 | 18,3 | 16,5 | 16,6 | 16,6 |
| 26 | - | - | - | - | - | - | - | 16,6 | 17,0 | 16,2 | 19,8 | 15,7 | 20,5 | 15,3 | 19,6 | 14,6 | 16,7 | 14,6 | 15,2 | 15,2 |
| 28 | - | - | - | - | - | - | - | 5,5 | 5,5 | 14,5 | 18,0 | 14,0 | 18,3 | 13,6 | 17,5 | 13,2 | 15,4 | 12,9 | 14,0 | 14,0 |
| 30 | - | - | - | - | - | - | - | - | - | 13,1 | 13,9 | 12,5 | 16,5 | 12,3 | 15,6 | 12,3 | 14,2 | 11,4 | 12,9 | 12,9 |
| 32 | - | - | - | - | - | - | - | - | - | 5,4 | 5,4 | 11,3 | 14,9 | 11,1 | 14,1 | 11,0 | 13,1 | 10,2 | 12,0 | 12,0 |
| 34 | - | - | - | - | - | - | - | - | - | - | - | 10,2 | 11,5 | 10,5 | 12,7 | 9,9 | 12,1 | 9,3 | 11,1 | 11,1 |
| 36 | - | - | - | - | - | - | - | - | - | - | - | - | 3,9 | 3,9 | 9,7 | 11,5 | 9,0 | 11,1 | 8,6 | 10,3 |
| 38 | - | - | - | - | - | - | - | - | - | - | - | - | - | - | 8,9 | 10,0 | 8,3 | 10,5 | 7,9 | 9,6 |
| 40 | - | - | - | - | - | - | - | - | - | - | - | - | - | - | 3,8 | 3,8 | 7,6 | 10,0 | 7,2 | 8,9 |
| 42 | - | - | - | - | - | - | - | - | - | - | - | - | - | - | - | 6,9 | 8,9 | 7,0 | 8,0 | 8,0 |
| 44 | - | - | - | - | - | - | - | - | - | - | - | - | - | - | - | - | - | 6,5 | 7,3 | 7,3 |
| 46 | - | - | - | - | - | - | - | - | - | - | - | - | - | - | - | - | - | 5,9 | 6,7 | 6,7 |
| 1) | 20,8 | 20,8 | 15,3 | 15,3 | 12,0 | 12,0 | 9,5 | 9,5 | 7,5 | 7,5 | 6,2 | 6,2 | 4,8 | 4,8 | 3,9 | 3,9 | 3,0 | 3,0 | 2,4 | 2,4 |

| m | 360° | | Max. | | 360° | | Max. | | 360° | | Max. | | 360° | | Max. | | 360° | | Max. | | |
|----|------|------|------|------|------|------|------|------|------|------|------|------|------|------|------|------|------|-----|------|-----|-----|
| | t | t | t | t | t | t | t | t | t | t | t | t | t | t | t | t | t | t | t | t | |
| 12 | 27,5 | 27,5 | 23,2 | 23,2 | - | - | - | - | - | - | - | - | - | - | - | - | - | - | - | - | |
| 14 | 25,7 | 25,7 | 22,7 | 22,7 | 18,9 | 18,9 | - | - | - | - | - | - | - | - | - | - | - | - | - | - | |
| 16 | 23,5 | 23,5 | 21,5 | 21,5 | 18,5 | 18,5 | 15,6 | 15,6 | - | - | - | - | - | - | - | - | - | - | - | - | |
| 18 | 21,4 | 21,4 | 20,0 | 20,0 | 17,4 | 17,4 | 14,9 | 14,9 | 13,1 | 13,1 | 12,3 | 12,3 | 11,5 | 11,5 | 10,5 | 10,5 | 9,7 | 9,7 | - | - | |
| 20 | 19,4 | 19,4 | 18,4 | 18,4 | 16,1 | 16,1 | 13,9 | 13,9 | 12,2 | 12,2 | 12,0 | 12,0 | 11,3 | 11,3 | 10,3 | 10,3 | 9,6 | 9,6 | 8,9 | 8,9 | |
| 22 | 17,8 | 17,8 | 16,8 | 16,8 | 15,0 | 15,0 | 13,0 | 13,0 | 11,4 | 11,4 | 11,4 | 11,4 | 11,1 | 11,1 | 10,0 | 10,0 | 9,4 | 9,4 | 8,7 | 8,7 | |
| 24 | 16,2 | 16,2 | 15,4 | 15,4 | 14,0 | 14,0 | 12,2 | 12,2 | 10,7 | 10,7 | 10,7 | 10,7 | 10,7 | 10,7 | 9,8 | 9,8 | 9,2 | 9,2 | 8,5 | 8,5 | |
| 26 | 14,2 | 14,2 | 14,1 | 14,1 | 13,0 | 13,0 | 11,5 | 11,5 | 10,0 | 10,0 | 10,1 | 10,1 | 10,1 | 10,1 | 9,4 | 9,4 | 9,0 | 9,0 | 8,3 | 8,3 | |
| 28 | 13,0 | 13,4 | 12,7 | 12,9 | 12,1 | 12,1 | 10,9 | 10,9 | 9,4 | 9,4 | 9,5 | 9,5 | 9,5 | 9,5 | 9,0 | 9,0 | 8,6 | 8,6 | 8,1 | 8,1 | |
| 30 | 11,6 | 12,3 | 11,4 | 11,8 | 11,2 | 11,2 | 10,3 | 10,3 | 9,0 | 9,0 | 9,0 | 9,0 | 9,0 | 9,0 | 8,6 | 8,6 | 8,3 | 8,3 | 7,8 | 7,8 | |
| 32 | 10,3 | 11,2 | 10,5 | 10,9 | 10,2 | 10,4 | 9,8 | 9,8 | 8,5 | 8,5 | 8,5 | 8,5 | 8,5 | 8,5 | 8,6 | 8,6 | 8,1 | 8,1 | 7,9 | 7,9 | |
| 34 | 9,2 | 10,4 | 9,4 | 10,0 | 9,2 | 9,6 | 9,2 | 9,2 | 8,1 | 8,1 | 8,1 | 8,1 | 8,1 | 8,0 | 8,0 | 7,7 | 7,7 | 7,5 | 7,5 | 7,1 | 7,1 |
| 36 | 8,4 | 9,6 | 8,5 | 9,2 | 8,4 | 8,9 | 8,5 | 8,6 | 7,6 | 7,6 | 7,6 | 7,6 | 7,6 | 7,5 | 7,5 | 7,2 | 7,2 | 7,1 | 7,1 | 6,8 | 6,8 |
| 38 | 7,7 | 9,0 | 7,6 | 8,5 | 7,9 | 8,2 | 7,6 | 8,1 | 7,3 | 7,3 | 7,1 | 7,1 | 7,0 | 7,0 | 6,8 | 6,8 | 6,7 | 6,7 | 6,4 | 6,4 | |
| 40 | 7,2 | 8,4 | 6,9 | 7,9 | 7,2 | 7,6 | 6,9 | 7,5 | 6,9 | 6,7 | 6,7 | 6,5 | 6,5 | 6,4 | 6,4 | 6,3 | 6,3 | 6,3 | 6,1 | 6,1 | |
| 42 | 6,6 | 7,8 | 6,4 | 7,4 | 6,5 | 7,0 | 6,4 | 7,0 | 6,5 | 6,5 | 6,3 | 6,3 | 6,1 | 6,1 | 6,0 | 6,0 | 5,9 | 5,9 | 5,8 | 5,8 | |
| 44 | 6,1 | 7,3 | 6,0 | 6,9 | 5,9 | 6,6 | 6,1 | 6,4 | 5,9 | 6,2 | 5,7 | 5,9 | 5,6 | 5,6 | 5,6 | 5,6 | 5,5 | 5,5 | 5,5 | 5,5 | |
| 46 | 5,6 | 6,7 | 5,5 | 6,4 | 5,6 | 6,1 | 5,7 | 5,9 | 5,4 | 5,9 | 5,2 | 5,5 | 5,2 | 5,3 | 5,2 | 5,2 | 5,2 | 5,2 | 5,1 | 5,1 | |
| 48 | 5,2 | 6,0 | 5,1 | 6,0 | 5,3 | 5,7 | 5,2 | 5,5 | 4,9 | 5,6 | 4,7 | 5,1 | 4,7 | 4,9 | 4,7 | 4,8 | 4,7 | 4,8 | 4,8 | 4,8 | |
| 50 | 4,9 | 5,5 | 4,8 | 5,6 | 5,0 | 5,4 | 4,7 | 5,2 | 4,4 | 5,2 | 4,2 | 4,7 | 4,2 | 4,6 | 4,2 | 4,5 | 4,3 | 4,5 | 4,4 | 4,5 | |
| 54 | - | - | 4,3 | 4,6 | 4,3 | 4,7 | 3,9 | 4,7 | 3,6 | 4,5 | 3,5 | 4,0 | 3,4 | 3,9 | 3,4 | 3,8 | 3,4 | 3,8 | 3,6 | 3,9 | |
| 58 | - | - | - | - | 3,7 | 4,3 | 3,2 | 4,2 | 2,8 | 3,8 | 3,0 | 3,3 | 2,6 | 3,3 | 2,6 | 3,2 | 2,6 | 3,2 | 2,7 | 3,3 | |
| 62 | - | - | - | - | - | 2,6 | 3,7 | 2,1 | 3,2 | 2,5 | 2,8 | 1,9 | 2,7 | 1,9 | 2,7 | 1,9 | 2,7 | 2,1 | 2,7 | 2,7 | |
| 66 | - | - | - | - | - | - | - | 1,6 | 2,2 | 2,0 | 2,3 | 1,3 | 2,2 | 1,3 | 2,2 | 1,3 | 2,2 | 1,5 | 2,2 | 2,2 | |
| 70 | - | - | - | - | - | - | - | - | - | - | - | - | - | - | 1,1 | - | 1,8 | - | 1,8 | 1,8 | |
| 1) | 1,5 | 1,5 | - | - | - | - | - | - | - | - | - | - | - | - | - | - | - | - | - | - | |

1) Capacities with horizontal boom · Traglast horizontal · Charges avec flèche horizontale · Capacità con braccio orizzontale · Capacidad con pluma horizontal · Capacidade com lança horizontal · Грузоподъемность с горизонтальной стрелой

* Max. values are valid only for specific superstructure positions · Die angegebenen Maximalwerte gelten nur für bestimmte Stellungen des Oberwagens · Les valeurs maximales sont indiquées pour des positions spécifiques de la tourelle · I valori massimi si applicano solo a posizioni specifiche della torretta · Los valores máximos sólo son válidos para posiciones específicas de la superestructura · Os valores máximos são válidos apenas para posições específicas da superestrutura · Максим. значения действительны только для конкретных положений надстройки

| 51,6 t | | 7,00 m x 8,86 m | | | | | | | | | | 360° / Max.* | | | | | | EN13000 | | |
|--------|-------|-----------------|-------|-------|-------|-------|-------|-------|------|------|------|--------------|------|------|------|------|------|---------|------|------|
| m | 360° | | Max. | | 360° | | Max. | | 360° | | Max. | | 360° | | Max. | | 360° | | Max. | |
| | t | t | t | t | t | t | t | t | t | t | t | t | t | t | t | t | t | t | t | t |
| 3 | 130,0 | 130,0 | 130,0 | 130,0 | 130,0 | 130,0 | 112,5 | 112,5 | - | - | - | - | - | - | - | - | - | - | - | - |
| 4 | 122,0 | 128,0 | 122,0 | 127,5 | 121,5 | 128,5 | 112,5 | 112,5 | 88,3 | 88,3 | - | - | - | - | - | - | - | - | - | - |
| 5 | 105,5 | 112,0 | 105,5 | 111,5 | 105,5 | 111,5 | 105,5 | 111,0 | 85,7 | 85,7 | 70,3 | 70,3 | - | - | - | - | - | - | - | - |
| 6 | 92,5 | 98,7 | 93,1 | 99,0 | 93,0 | 98,6 | 92,6 | 99,0 | 85,1 | 85,1 | 69,5 | 69,5 | 55,7 | 55,7 | - | - | - | - | - | - |
| 7 | 82,2 | 87,6 | 82,8 | 87,7 | 82,7 | 88,1 | 82,2 | 87,5 | 81,6 | 83,0 | 68,3 | 68,3 | 54,6 | 54,6 | 44,8 | 44,8 | - | - | - | - |
| 8 | 73,7 | 76,4 | 74,3 | 77,0 | 74,2 | 76,9 | 73,8 | 76,3 | 73,3 | 75,5 | 66,7 | 67,1 | 53,5 | 53,5 | 42,9 | 42,9 | 38,2 | 38,2 | - | - |
| 9 | 61,3 | 67,4 | 62,2 | 68,0 | 62,1 | 67,9 | 62,9 | 67,3 | 62,3 | 68,1 | 57,6 | 65,8 | 52,3 | 52,3 | 41,9 | 41,9 | 37,6 | 37,6 | 32,5 | 32,5 |
| 10 | 43,3 | 43,3 | 51,6 | 60,1 | 51,5 | 59,9 | 52,4 | 59,3 | 51,7 | 60,1 | 50,4 | 59,2 | 49,3 | 50,8 | 40,9 | 40,9 | 36,7 | 36,7 | 32,1 | 32,1 |
| 12 | - | - | 38,6 | 48,3 | 38,8 | 48,2 | 38,6 | 48,9 | 39,5 | 48,3 | 38,9 | 47,5 | 37,9 | 47,3 | 38,2 | 38,2 | 34,1 | 34,1 | 30,6 | 30,6 |
| 14 | - | - | 30,6 | 37,8 | 30,3 | 40,0 | 31,2 | 40,6 | 30,9 | 40,0 | 30,7 | 39,9 | 31,1 | 40,0 | 30,2 | 35,2 | 29,6 | 30,3 | 27,7 | 27,7 |
| 16 | - | - | - | - | 25,4 | 34,7 | 25,3 | 34,4 | 25,3 | 33,9 | 25,8 | 34,6 | 25,2 | 33,8 | 24,8 | 32,2 | 24,0 | 27,1 | 24,0 | 25,0 |
| 18 | - | - | - | - | 21,2 | 27,1 | 21,1 | 29,7 | 21,9 | 30,4 | 21,6 | 29,9 | 21,0 | 29,1 | 20,5 | 29,5 | 20,5 | 24,3 | 19,8 | 22,6 |
| 20 | - | - | - | - | - | - | 18,6 | 26,0 | 18,7 | 26,6 | 18,3 | 26,1 | 17,8 | 25,3 | 17,6 | 26,0 | 17,3 | 21,9 | 17,4 | 20,4 |
| 22 | - | - | - | - | - | - | 16,3 | 20,6 | 16,1 | 23,6 | 15,8 | 23,1 | 15,4 | 23,5 | 15,1 | 22,9 | 15,1 | 20,0 | 14,9 | 18,4 |
| 24 | - | - | - | - | - | - | - | 14,1 | 21,1 | 13,8 | 20,5 | 13,5 | 21,1 | 13,8 | 20,4 | 13,1 | 18,3 | 12,9 | 16,6 | |
| 26 | - | - | - | - | - | - | - | 12,5 | 17,0 | 12,1 | 18,9 | 12,0 | 19,0 | 12,1 | 18,2 | 11,5 | 16,7 | 11,6 | 15,2 | |
| 28 | - | - | - | - | - | - | - | 5,5 | 5,5 | 10,7 | 17,8 | 11,2 | 17,2 | 10,7 | 16,4 | 10,1 | 15,4 | 10,3 | 14,0 | |
| 30 | - | - | - | - | - | - | - | - | - | 10,0 | 13,9 | 10,1 | 15,6 | 9,5 | 14,8 | 9,2 | 14,2 | 9,1 | 12,9 | |
| 32 | - | - | - | - | - | - | - | - | - | 5,4 | 5,4 | 9,1 | 14,3 | 8,5 | 13,5 | 8,5 | 13,1 | 8,1 | 12,0 | |
| 34 | - | - | - | - | - | - | - | - | - | - | - | 8,2 | 11,5 | 7,7 | 12,3 | 7,7 | 12,1 | 7,4 | 11,1 | |
| 36 | - | - | - | - | - | - | - | - | - | - | - | - | 3,9 | 3,9 | 7,1 | 11,2 | 7,2 | 10,9 | 6,9 | 10,3 |
| 38 | - | - | - | - | - | - | - | - | - | - | - | - | - | - | 6,6 | 10,0 | 6,5 | 10,5 | 6,4 | 9,6 |
| 40 | - | - | - | - | - | - | - | - | - | - | - | - | - | - | 3,8 | 3,8 | 5,9 | 9,9 | 5,8 | 8,9 |
| 42 | - | - | - | - | - | - | - | - | - | - | - | - | - | - | - | 5,4 | 8,9 | 5,3 | 8,0 | |
| 44 | - | - | - | - | - | - | - | - | - | - | - | - | - | - | - | - | - | 4,9 | 7,3 | |
| 46 | - | - | - | - | - | - | - | - | - | - | - | - | - | - | - | - | - | 4,5 | 6,7 | |
| 1) | 20,8 | 20,8 | 15,3 | 15,3 | 12,0 | 12,0 | 9,5 | 9,5 | 7,5 | 7,5 | 6,2 | 6,2 | 4,8 | 4,8 | 3,9 | 3,9 | 3,0 | 3,0 | 2,4 | 2,4 |

| m | 360° | | Max. | | 360° | | Max. | | 360° | | Max. | | 360° | | Max. | | 360° | | Max. | |
|----|------|------|------|------|------|------|------|------|------|------|------|------|------|------|------|------|------|-----|------|-----|
| | t | t | t | t | t | t | t | t | t | t | t | t | t | t | t | t | t | t | t | t |
| 12 | 27,5 | 27,5 | 23,2 | 23,2 | - | - | - | - | - | - | - | - | - | - | - | - | - | - | - | - |
| 14 | 25,7 | 25,7 | 22,7 | 22,7 | 18,9 | 18,9 | - | - | - | - | - | - | - | - | - | - | - | - | - | - |
| 16 | 23,5 | 23,5 | 21,5 | 21,5 | 18,5 | 18,5 | 15,6 | 15,6 | - | - | - | - | - | - | - | - | - | - | - | - |
| 18 | 20,0 | 21,4 | 19,5 | 20,0 | 17,4 | 17,4 | 14,9 | 14,9 | 13,1 | 13,1 | 12,3 | 12,3 | 11,5 | 11,5 | 10,5 | 10,5 | 9,7 | 9,7 | - | - |
| 20 | 16,8 | 19,4 | 16,4 | 18,4 | 16,1 | 16,1 | 13,9 | 13,9 | 12,2 | 12,2 | 12,0 | 12,0 | 11,3 | 11,3 | 10,3 | 10,3 | 9,6 | 9,6 | 8,9 | 8,9 |
| 22 | 14,5 | 17,8 | 14,5 | 16,8 | 14,2 | 15,0 | 13,0 | 13,0 | 11,4 | 11,4 | 11,4 | 11,4 | 11,1 | 11,1 | 10,0 | 10,0 | 9,4 | 9,4 | 8,7 | 8,7 |
| 24 | 13,0 | 16,2 | 12,5 | 15,4 | 12,2 | 14,0 | 12,2 | 12,2 | 10,7 | 10,7 | 10,7 | 10,7 | 10,7 | 10,7 | 9,8 | 9,8 | 9,2 | 9,2 | 8,5 | 8,5 |
| 26 | 11,4 | 14,7 | 10,8 | 14,1 | 11,2 | 13,0 | 10,8 | 11,5 | 10,0 | 10,0 | 10,1 | 10,1 | 10,1 | 10,1 | 9,4 | 9,4 | 9,0 | 9,0 | 8,3 | 8,3 |
| 28 | 10,0 | 13,4 | 10,0 | 12,9 | 9,8 | 12,1 | 9,5 | 10,9 | 9,4 | 9,4 | 9,5 | 9,5 | 9,5 | 9,5 | 9,0 | 9,0 | 8,6 | 8,6 | 8,1 | 8,1 |
| 30 | 8,9 | 12,3 | 9,1 | 11,8 | 8,6 | 11,2 | 8,8 | 10,3 | 8,6 | 9,0 | 8,4 | 9,0 | 8,4 | 9,0 | 8,4 | 8,6 | 8,3 | 8,3 | 7,8 | 7,8 |
| 32 | 8,4 | 11,2 | 8,1 | 10,9 | 7,9 | 10,4 | 7,9 | 9,8 | 7,6 | 8,5 | 7,4 | 8,5 | 7,4 | 8,6 | 7,4 | 8,1 | 7,4 | 7,9 | 7,4 | 7,4 |
| 34 | 7,5 | 10,4 | 7,3 | 10,0 | 7,4 | 9,6 | 7,0 | 9,2 | 6,7 | 8,1 | 7,0 | 8,1 | 6,5 | 8,0 | 6,5 | 7,7 | 6,6 | 7,5 | 6,7 | 7,1 |
| 36 | 6,8 | 9,6 | 6,7 | 9,2 | 6,8 | 8,9 | 6,5 | 8,6 | 5,9 | 7,6 | 6,3 | 7,6 | 5,8 | 7,5 | 5,8 | 7,2 | 5,8 | 7,1 | 5,9 | 6,8 |
| 38 | 6,1 | 9,0 | 6,4 | 8,5 | 6,1 | 8,2 | 6,0 | 8,1 | 5,3 | 7,3 | 5,6 | 7,1 | 5,1 | 7,0 | 5,1 | 6,8 | 5,1 | 6,7 | 5,2 | 6,4 |
| 40 | 5,7 | 8,4 | 5,8 | 7,9 | 5,5 | 7,6 | 5,4 | 7,5 | 4,7 | 6,9 | 5,0 | 6,7 | 4,5 | 6,5 | 4,5 | 6,4 | 4,5 | 6,3 | 4,6 | 6,1 |
| 42 | 5,4 | 7,8 | 5,2 | 7,4 | 4,9 | 7,0 | 4,9 | 7,0 | 4,1 | 6,5 | 4,5 | 6,3 | 3,9 | 6,1 | 3,9 | 6,0 | 4,0 | 5,9 | 4,1 | 5,8 |
| 44 | 5,0 | 7,3 | 4,7 | 6,9 | 4,6 | 6,6 | 4,4 | 6,4 | 3,6 | 6,2 | 4,0 | 5,9 | 3,4 | 5,6 | 3,4 | 5,6 | 3,5 | 5,5 | 3,6 | 5,5 |
| 46 | 4,6 | 6,7 | 4,3 | 6,4 | 4,3 | 6,1 | 4,0 | 5,9 | 3,1 | 5,9 | 3,5 | 5,5 | 2,9 | 5,3 | 2,9 | 5,2 | 2,9 | 5,2 | 3,0 | 5,1 |
| 48 | 4,2 | 6,0 | 3,9 | 6,0 | 3,9 | 5,7 | 3,6 | 5,5 | 2,6 | 5,6 | 3,1 | 5,1 | 2,4 | 4,9 | 2,4 | 4,8 | 2,4 | 4,8 | 2,6 | 4,8 |
| 50 | 3,9 | 5,5 | 3,5 | 5,6 | 3,6 | 5,4 | 3,2 | 5,2 | 2,2 | 5,2 | 2,6 | 4,7 | 2,0 | 4,6 | 2,0 | 4,5 | 2,0 | 4,5 | 2,1 | 4,5 |
| 54 | - | - | 3,0 | 4,6 | 2,9 | 4,7 | 2,4 | 4,7 | 1,4 | 4,5 | 1,9 | 4,0 | 1,2 | 3,9 | 1,2 | 3,8 | 1,2 | 3,8 | 1,4 | 3,9 |
| 58 | - | - | - | 2,3 | 4,3 | 1,8 | 4,2 | - | 3,8 | 1,2 | 3,3 | - | 3,3 | - | 3,2 | - | 3,2 | - | 3,2 | 3,3 |
| 62 | - | - | - | - | - | 1,2 | 3,7 | - | 3,2 | - | 2,8 | - | 2,7 | - | 2,7 | - | 2,7 | - | 2,7 | 2,7 |
| 66 | - | - | - | - | - | - | - | - | 2,2 | - | 2,2 | - | 2,3 | - | 2,2 | - | 2,2 | - | 2,2 | 2,2 |
| 70 | - | - | - | - | - | - | - | - | - | - | - | - | - | 1,1 | - | 1,8 | - | 1,8 | - | 1,8 |
| 1) | 1,5 | 1,5 | - | - | - | - | - | - | - | - | - | - | - | - | - | - | - | - | - | - |

1) Capacities with horizontal boom · Traglast horizontal · Charges avec flèche horizontale · Capacità con braccio orizzontale · Capacidad con pluma horizontal · Capacidade com lança horizontal · Грузоподъемность с горизонтальной стрелой

* Max. values are valid only for specific superstructure positions · Die angegebenen Maximalwerte gelten nur für bestimmte Stellungen des Oberwagens · Les valeurs maximales sont indiquées pour des positions spécifiques de la tourelle · I valori massimi si applicano solo a posizioni specifiche della torretta · Los valores máximos sólo son válidos para posiciones específicas de la superestructura · Os valores máximos são válidos apenas para posições específicas da superestrutura · Максим. значения действительны только для конкретных положений надстройки

| 18,7 t | | 7,00 m x 8,86 m | | | | | | | | | | 360° / Max.* | | | | | | EN13000 | | |
|--------|-------|-----------------|-------|-------|-------|-------|-------|-------|------|------|------|--------------|------|------|------|------|------|---------|------|-----|
| m | | 360° | Max. | 360° | Max. | 360° | Max. | 360° | Max. | 360° | Max. | 360° | Max. | 360° | Max. | 360° | Max. | 360° | Max. | |
| m | | t | t | t | t | t | t | t | t | t | t | t | t | t | t | t | t | t | t | |
| 3 | 130,0 | 130,0 | 130,0 | 130,0 | 130,0 | 130,0 | 112,5 | 112,5 | - | - | - | - | - | - | - | - | - | - | - | |
| 4 | 118,0 | 128,0 | 118,5 | 127,5 | 118,5 | 128,5 | 112,5 | 112,5 | 88,3 | 88,3 | - | - | - | - | - | - | - | - | - | |
| 5 | 102,0 | 107,6 | 102,5 | 107,7 | 93,3 | 108,2 | 84,3 | 107,6 | 74,0 | 85,7 | 67,3 | 70,3 | - | - | - | - | - | - | - | |
| 6 | 79,5 | 89,2 | 78,1 | 90,0 | 71,6 | 89,9 | 64,2 | 89,2 | 60,4 | 85,1 | 54,3 | 69,5 | 51,7 | 55,7 | - | - | - | - | - | |
| 7 | 54,7 | 74,2 | 57,0 | 74,9 | 56,4 | 74,8 | 53,4 | 74,2 | 49,0 | 75,0 | 47,1 | 68,3 | 42,8 | 54,6 | 39,8 | 44,8 | - | - | - | |
| 8 | 41,0 | 63,3 | 43,6 | 63,9 | 43,3 | 63,8 | 44,4 | 64,6 | 42,0 | 64,0 | 39,7 | 63,0 | 36,9 | 53,5 | 33,9 | 42,9 | 30,1 | 38,2 | - | |
| 9 | 32,2 | 54,9 | 34,6 | 55,5 | 35,5 | 55,3 | 35,6 | 56,1 | 36,8 | 55,5 | 34,1 | 54,6 | 31,8 | 52,3 | 29,8 | 41,9 | 27,9 | 37,6 | 23,9 | |
| 10 | 26,3 | 43,2 | 28,9 | 48,9 | 29,5 | 49,7 | 30,5 | 49,4 | 30,4 | 48,9 | 29,7 | 49,7 | 27,8 | 46,2 | 26,5 | 40,9 | 24,5 | 36,7 | 23,8 | |
| 12 | - | - | 20,8 | 39,6 | 21,8 | 39,8 | 22,2 | 39,6 | 22,1 | 40,4 | 21,7 | 39,6 | 21,8 | 37,0 | 21,2 | 34,1 | 20,4 | 32,0 | 18,8 | |
| 14 | - | - | 15,8 | 31,9 | 16,7 | 32,9 | 17,0 | 33,0 | 16,9 | 33,4 | 17,7 | 30,8 | 17,3 | 30,7 | 16,9 | 28,6 | 16,5 | 26,1 | 16,3 | |
| 16 | - | - | - | 13,6 | 26,8 | 13,5 | 28,0 | 14,3 | 27,5 | 14,1 | 27,7 | 13,7 | 25,1 | 13,4 | 23,2 | 13,7 | 22,2 | 13,4 | 21,1 | |
| 18 | - | - | - | 11,1 | 22,3 | 11,6 | 22,2 | 11,7 | 23,1 | 11,6 | 22,8 | 11,3 | 22,8 | 11,3 | 21,6 | 11,5 | 20,1 | 11,2 | 18,6 | |
| 20 | - | - | - | - | 9,7 | 18,6 | 9,8 | 19,2 | 9,6 | 18,8 | 10,0 | 17,9 | 9,6 | 17,2 | 9,9 | 16,7 | 9,7 | 15,3 | 15,3 | |
| 22 | - | - | - | - | 8,3 | 16,4 | 8,3 | 16,2 | 8,6 | 15,8 | 8,4 | 15,4 | 8,5 | 14,7 | 8,4 | 14,3 | 8,2 | 13,7 | 13,7 | |
| 24 | - | - | - | - | 7,1 | 13,9 | 7,4 | 13,5 | 7,2 | 13,2 | 7,2 | 13,3 | 7,1 | 12,3 | 7,1 | 12,3 | 7,3 | 7,3 | 12,3 | |
| 26 | - | - | - | - | 6,3 | 12,1 | 6,5 | 11,7 | 6,4 | 12,0 | 6,2 | 11,7 | 6,1 | 10,8 | 6,1 | 10,8 | 6,3 | 10,6 | 10,6 | |
| 28 | - | - | - | - | 5,5 | 10,4 | 5,5 | 10,4 | 5,5 | 10,7 | 5,6 | 10,4 | 5,5 | 10,7 | 5,6 | 10,1 | 5,3 | 9,9 | 9,2 | |
| 30 | - | - | - | - | 4,9 | 9,9 | 4,8 | 9,5 | 4,8 | 9,5 | 4,8 | 8,9 | 4,6 | 8,9 | 4,6 | 8,9 | 4,6 | 8,9 | 8,5 | |
| 32 | - | - | - | - | 4,3 | 9,4 | 4,4 | 8,4 | 4,2 | 8,0 | 3,9 | 8,1 | 3,9 | 8,1 | 3,9 | 8,1 | 3,9 | 8,1 | 7,9 | |
| 34 | - | - | - | - | 3,8 | 8,4 | 3,7 | 7,4 | 3,7 | 7,1 | 3,4 | 7,1 | 3,4 | 7,1 | 3,4 | 7,1 | 3,4 | 7,1 | 7,0 | |
| 36 | - | - | - | - | 3,4 | 7,4 | 3,2 | 6,8 | 3,0 | 6,4 | 3,1 | 6,4 | 3,0 | 6,4 | 3,1 | 6,4 | 3,1 | 6,4 | 6,1 | |
| 38 | - | - | - | - | 2,8 | 6,1 | 2,6 | 5,6 | 2,7 | 5,6 | 2,7 | 5,6 | 2,7 | 5,6 | 2,7 | 5,6 | 2,7 | 5,6 | 5,6 | |
| 40 | - | - | - | - | 2,5 | 5,0 | 2,3 | 4,8 | 2,1 | 4,8 | 2,1 | 4,8 | 2,1 | 4,8 | 2,1 | 4,8 | 2,1 | 4,8 | 5,2 | |
| 42 | - | - | - | - | 1,8 | 4,8 | 1,9 | 4,8 | 1,9 | 4,8 | 1,9 | 4,8 | 1,9 | 4,8 | 1,9 | 4,8 | 1,9 | 4,8 | 4,8 | |
| 44 | - | - | - | - | 1,5 | 4,2 | 1,5 | 4,2 | 1,5 | 4,2 | 1,5 | 4,2 | 1,5 | 4,2 | 1,5 | 4,2 | 1,5 | 4,2 | 4,2 | |
| 46 | - | - | - | - | 1,2 | 3,7 | 1,2 | 3,7 | 1,2 | 3,7 | 1,2 | 3,7 | 1,2 | 3,7 | 1,2 | 3,7 | 1,2 | 3,7 | 3,7 | |
| 1) | 20,8 | 20,8 | 15,3 | 15,3 | 10,8 | 12,0 | 8,0 | 9,5 | 6,1 | 7,5 | 4,7 | 6,2 | 3,6 | 4,8 | 2,6 | 3,9 | 1,7 | 3,0 | 1,1 | 2,4 |

| m | | 360° | Max. | 360° | Max. | 360° | Max. | 360° | Max. | 360° | Max. | 360° | Max. | 360° | Max. | 360° | Max. | 360° | Max. |
|----|------|------|------|------|------|------|------|------|------|------|------|------|------|------|------|------|------|------|------|
| m | | t | t | t | t | t | t | t | t | t | t | t | t | t | t | t | t | t | t |
| 10 | 18,9 | 18,9 | - | - | - | - | - | - | - | - | - | - | - | - | - | - | - | - | - |
| 12 | 18,2 | 27,5 | 17,3 | 23,2 | - | - | - | - | - | - | - | - | - | - | - | - | - | - | - |
| 14 | 15,2 | 23,5 | 14,9 | 22,0 | 14,1 | 18,9 | - | - | - | - | - | - | - | - | - | - | - | - | - |
| 16 | 13,2 | 19,7 | 12,6 | 18,9 | 12,1 | 17,7 | 11,0 | 15,6 | - | - | - | - | - | - | - | - | - | - | - |
| 18 | 11,3 | 17,0 | 10,8 | 16,1 | 10,3 | 15,1 | 9,2 | 14,9 | 7,8 | 13,1 | 8,1 | 12,3 | 7,2 | 11,5 | 7,1 | 10,5 | 7,1 | 9,7 | - |
| 20 | 9,5 | 14,9 | 9,4 | 13,5 | 8,7 | 13,6 | 7,7 | 12,7 | 6,3 | 12,2 | 6,7 | 12,0 | 5,8 | 11,3 | 5,7 | 10,3 | 5,7 | 9,6 | 5,8 |
| 22 | 8,2 | 13,0 | 7,9 | 12,3 | 7,4 | 11,6 | 6,5 | 11,2 | 5,1 | 10,9 | 5,5 | 10,4 | 4,6 | 10,3 | 4,6 | 10,0 | 4,6 | 9,4 | 4,6 |
| 24 | 7,0 | 11,4 | 6,7 | 11,5 | 6,3 | 10,3 | 5,4 | 10,1 | 4,1 | 9,3 | 4,5 | 9,2 | 3,6 | 8,7 | 3,6 | 8,7 | 3,6 | 8,7 | 8,5 |
| 26 | 6,0 | 10,2 | 5,7 | 10,0 | 5,3 | 9,6 | 4,5 | 8,8 | 3,2 | 8,0 | 3,6 | 8,3 | 2,8 | 7,4 | 2,7 | 7,3 | 2,7 | 7,3 | 7,4 |
| 28 | 5,1 | 9,5 | 4,9 | 8,7 | 4,5 | 8,9 | 3,7 | 8,0 | 2,4 | 7,0 | 2,9 | 7,3 | 2,0 | 6,4 | 2,0 | 6,3 | 2,0 | 6,3 | 6,3 |
| 30 | 4,4 | 8,2 | 4,1 | 8,0 | 3,8 | 7,8 | 3,0 | 7,6 | 1,8 | 6,1 | 2,2 | 6,5 | 1,4 | 5,6 | 1,3 | 5,5 | 1,4 | 5,5 | 5,5 |
| 32 | 3,8 | 7,2 | 3,5 | 7,5 | 3,2 | 6,9 | 2,4 | 6,5 | 1,2 | 5,2 | 1,6 | 5,6 | - | 4,7 | - | 4,6 | - | 4,6 | 4,6 |
| 34 | 3,3 | 6,8 | 3,0 | 6,6 | 2,6 | 6,3 | 1,9 | 5,6 | - | 4,3 | 1,1 | 4,7 | - | 3,8 | - | 3,8 | - | 3,8 | 3,8 |
| 36 | 2,8 | 6,3 | 2,5 | 5,9 | 2,1 | 5,7 | 1,4 | 4,8 | - | 3,6 | - | 3,9 | - | 3,1 | - | 3,1 | - | 3,1 | 3,1 |
| 38 | 2,4 | 5,8 | 2,0 | 5,3 | 1,6 | 5,1 | - | 4,2 | - | 3,0 | - | 3,3 | - | 2,5 | - | 2,5 | - | 2,5 | 2,5 |
| 40 | 1,9 | 5,1 | 1,6 | 4,9 | 1,1 | 4,6 | - | 3,7 | - | 2,4 | - | 2,8 | - | 2,0 | - | 1,9 | - | 1,9 | 2,0 |
| 42 | 1,5 | 4,4 | 1,2 | 4,6 | - | 4,0 | - | 3,3 | - | 2,0 | - | 2,4 | - | 1,5 | - | 1,5 | - | 1,5 | 1,6 |
| 44 | 1,2 | 3,9 | - | 3,9 | - | 3,5 | - | 2,9 | - | 1,6 | - | 2,0 | - | 1,1 | - | 1,1 | - | 1,1 | 1,2 |
| 46 | - | 3,6 | - | 3,4 | - | 3,0 | - | 2,4 | - | 1,2 | - | 1,6 | - | - | - | - | - | - | - |
| 48 | - | 3,4 | - | 3,0 | - | 2,6 | - | 2,1 | - | - | - | 1,3 | - | - | - | - | - | - | - |
| 50 | - | 3,0 | - | 2,7 | - | 2,2 | - | 1,7 | - | - | - | - | - | - | - | - | - | - | - |
| 54 | - | - | - | 2,0 | - | 1,6 | - | 1,0 | - | - | - | - | - | - | - | - | - | - | - |
| 58 | - | - | - | - | - | 1,0 | - | - | - | - | - | - | - | - | - | - | - | - | - |
| 1) | - | 1,5 | - | - | - | - | - | - | - | - | - | - | - | - | - | - | - | - | - |

1) Capacities with horizontal boom · Traglast horizontal · Charges avec flèche horizontale · Capacità con braccio orizzontale · Capacidad con pluma horizontal · Capacidade com lança horizontal · Грузоподъемность с горизонтальной стрелой

* Max. values are valid only for specific superstructure positions · Die angegebenen Maximalwerte gelten nur für bestimmte Stellungen des Oberwagens · Les valeurs maximales sont indiquées pour des positions spécifiques de la tourelle · I valori massimi si applicano solo a posizioni specifiche della torretta · Os valores máximos sólo son válidos para posiciones específicas de la superestructura · Os valores máximos são válidos apenas para posições específicas da superestrutura · Максим. значения действительны только для конкретных положений надстройки

| 0 t | | 7,00 m x 8,86 m | | | | | | | | | | 360° / Max.* | | | | | | EN 13000 | | |
|-----|-------|-----------------|-------|-------|-------|-------|-------|-------|------|------|------|--------------|------|------|------|------|------|----------|------|------|
| m | 360° | | Max. | | 360° | | Max. | | 360° | | Max. | | 360° | | Max. | | 360° | | Max. | |
| | t | t | t | t | t | t | t | t | t | t | t | t | t | t | t | t | t | t | t | t |
| 3 | 130,0 | 130,0 | 130,0 | 130,0 | 130,0 | 130,0 | 106,5 | 112,5 | - | - | - | - | - | - | - | - | - | - | - | - |
| 4 | 116,0 | 123,4 | 95,2 | 123,4 | 80,2 | 122,8 | 70,3 | 112,5 | 59,6 | 88,3 | - | - | - | - | - | - | - | - | - | - |
| 5 | 68,8 | 97,7 | 60,8 | 98,5 | 55,5 | 98,4 | 50,4 | 97,7 | 45,6 | 85,7 | 40,5 | 70,3 | - | - | - | - | - | - | - | - |
| 6 | 43,0 | 78,4 | 44,2 | 79,1 | 41,7 | 79,0 | 38,8 | 79,9 | 35,1 | 76,3 | 32,1 | 64,5 | 30,1 | 55,7 | - | - | - | - | - | - |
| 7 | 28,7 | 65,1 | 32,6 | 65,8 | 32,9 | 65,9 | 30,7 | 65,2 | 28,0 | 57,4 | 27,3 | 51,5 | 24,6 | 47,9 | 23,5 | 41,8 | - | - | - | - |
| 8 | 20,7 | 55,3 | 24,1 | 56,3 | 25,5 | 56,1 | 25,0 | 49,6 | 24,4 | 47,1 | 22,7 | 43,1 | 21,3 | 38,2 | 19,9 | 35,0 | 19,3 | 30,1 | - | - |
| 9 | 15,7 | 47,9 | 18,6 | 49,1 | 20,4 | 45,5 | 20,4 | 41,3 | 20,8 | 39,1 | 19,2 | 36,3 | 18,7 | 32,8 | 17,8 | 29,8 | 16,6 | 26,9 | 14,6 | 21,8 |
| 10 | 12,2 | 41,9 | 14,9 | 40,0 | 16,5 | 36,9 | 17,3 | 35,3 | 17,5 | 33,2 | 16,8 | 30,0 | 16,2 | 27,6 | 15,4 | 26,0 | 14,4 | 24,0 | 14,0 | 21,8 |
| 12 | - | - | 10,1 | 29,0 | 11,7 | 27,0 | 12,3 | 26,8 | 12,7 | 24,9 | 12,9 | 22,8 | 12,7 | 21,6 | 11,9 | 20,2 | 11,1 | 19,0 | 10,8 | 18,4 |
| 14 | - | - | 7,1 | 19,6 | 8,6 | 21,1 | 9,1 | 20,7 | 9,7 | 19,3 | 9,7 | 18,4 | 9,8 | 18,1 | 9,3 | 16,4 | 8,7 | 15,9 | 8,6 | 15,0 |
| 16 | - | - | - | - | 6,5 | 15,9 | 7,0 | 16,2 | 7,5 | 15,4 | 7,5 | 16,1 | 7,6 | 14,8 | 7,5 | 13,6 | 6,9 | 13,2 | 6,8 | 12,6 |
| 18 | - | - | - | - | 5,0 | 12,7 | 5,4 | 13,0 | 5,9 | 13,3 | 5,9 | 13,0 | 6,0 | 12,3 | 5,9 | 12,1 | 5,5 | 11,2 | 5,5 | 11,1 |
| 20 | - | - | - | - | - | - | 4,3 | 10,8 | 4,7 | 11,4 | 4,7 | 11,1 | 4,8 | 10,3 | 4,7 | 10,4 | 4,3 | 10,1 | 4,4 | 9,6 |
| 22 | - | - | - | - | - | - | 3,4 | 9,3 | 3,8 | 9,4 | 3,8 | 9,3 | 3,9 | 9,5 | 3,7 | 8,8 | 3,4 | 9,1 | 3,4 | 8,3 |
| 24 | - | - | - | - | - | - | - | 3,0 | 7,9 | 3,0 | 8,0 | 3,1 | 8,1 | 3,0 | 7,8 | 2,6 | 7,7 | 2,7 | 7,5 | 7,5 |
| 26 | - | - | - | - | - | - | - | 2,4 | 6,7 | 2,4 | 7,0 | 2,5 | 6,8 | 2,3 | 6,8 | 2,0 | 6,4 | 2,1 | 6,6 | 6,6 |
| 28 | - | - | - | - | - | - | - | 1,8 | 5,5 | 1,8 | 6,1 | 1,9 | 5,9 | 1,7 | 5,9 | 1,3 | 5,4 | 1,5 | 5,6 | 5,6 |
| 30 | - | - | - | - | - | - | - | - | - | - | 1,3 | 5,3 | 1,4 | 5,2 | 1,2 | 5,3 | - | 4,7 | - | 4,7 |
| 32 | - | - | - | - | - | - | - | - | - | - | - | 4,6 | - | 4,5 | - | 4,5 | - | 4,1 | - | 4,0 |
| 34 | - | - | - | - | - | - | - | - | - | - | - | - | - | 4,1 | - | 3,9 | - | 3,5 | - | 3,5 |
| 36 | - | - | - | - | - | - | - | - | - | - | - | - | - | 3,5 | - | 3,3 | - | 3,0 | - | 3,1 |
| 38 | - | - | - | - | - | - | - | - | - | - | - | - | - | - | - | 2,8 | - | 2,5 | - | 2,6 |
| 40 | - | - | - | - | - | - | - | - | - | - | - | - | - | - | - | 2,4 | - | 2,0 | - | 2,2 |
| 42 | - | - | - | - | - | - | - | - | - | - | - | - | - | - | - | - | - | 1,7 | - | 1,8 |
| 44 | - | - | - | - | - | - | - | - | - | - | - | - | - | - | - | - | - | - | - | 1,4 |
| 46 | - | - | - | - | - | - | - | - | - | - | - | - | - | - | - | - | - | - | - | 1,1 |
| 1) | 12,0 | 20,7 | 7,0 | 15,3 | 4,6 | 12,0 | 3,1 | 9,0 | 2,1 | 6,5 | 1,1 | 5,0 | - | 3,8 | - | 2,5 | - | 1,6 | - | 1,0 |

| m | 360° | | Max. | | 360° | | Max. | | 360° | | Max. | | 360° | | Max. | | 360° | | Max. | |
|----|------|------|------|------|------|------|------|-----|------|-----|------|-----|------|-----|------|-----|------|-----|------|-----|
| | t | t | t | t | t | t | t | t | t | t | t | t | t | t | t | t | t | t | t | t |
| 10 | 10,6 | 18,9 | - | - | - | - | - | - | - | - | - | - | - | - | - | - | - | - | - | - |
| 12 | 9,9 | 17,0 | 8,2 | 16,5 | - | - | - | - | - | - | - | - | - | - | - | - | - | - | - | - |
| 14 | 7,8 | 14,6 | 6,8 | 13,8 | 5,9 | 12,8 | - | - | - | - | - | - | - | - | - | - | - | - | - | - |
| 16 | 6,1 | 12,5 | 5,3 | 11,8 | 4,5 | 10,9 | - | 9,5 | - | - | - | - | - | - | - | - | - | - | - | - |
| 18 | 4,8 | 10,4 | 4,0 | 10,0 | 3,3 | 9,1 | - | 7,9 | - | 6,3 | - | 6,7 | - | 5,7 | - | 5,7 | - | 5,7 | - | - |
| 20 | 3,8 | 9,2 | 3,1 | 8,4 | 2,3 | 7,6 | - | 6,6 | - | 5,2 | - | 5,5 | - | 4,5 | - | 4,4 | - | 4,4 | - | 4,4 |
| 22 | 2,9 | 8,0 | 2,2 | 7,1 | 1,6 | 6,3 | - | 5,4 | - | 4,1 | - | 4,4 | - | 3,5 | - | 3,4 | - | 3,4 | - | 3,4 |
| 24 | 2,2 | 7,0 | 1,5 | 6,0 | - | 5,2 | - | 4,3 | - | 3,0 | - | 3,3 | - | 2,4 | - | 2,3 | - | 2,3 | - | 2,3 |
| 26 | 1,5 | 6,1 | - | 5,2 | - | 4,3 | - | 3,3 | - | 2,1 | - | 2,4 | - | 1,5 | - | 1,5 | - | 1,4 | - | 1,4 |
| 28 | 1,0 | 5,1 | - | 4,4 | - | 3,6 | - | 2,7 | - | 1,3 | - | 1,7 | - | - | - | - | - | - | - | - |
| 30 | - | 4,3 | - | 3,6 | - | 3,0 | - | 2,1 | - | - | - | 1,2 | - | - | - | - | - | - | - | - |
| 32 | - | 3,6 | - | 3,0 | - | 2,3 | - | 1,5 | - | - | - | - | - | - | - | - | - | - | - | - |
| 34 | - | 3,0 | - | 2,4 | - | 1,8 | - | 1,0 | - | - | - | - | - | - | - | - | - | - | - | - |
| 36 | - | 2,5 | - | 1,9 | - | 1,3 | - | - | - | - | - | - | - | - | - | - | - | - | - | - |
| 38 | - | 2,1 | - | 1,5 | - | - | - | - | - | - | - | - | - | - | - | - | - | - | - | - |
| 40 | - | 1,7 | - | 1,1 | - | - | - | - | - | - | - | - | - | - | - | - | - | - | - | - |
| 42 | - | 1,4 | - | - | - | - | - | - | - | - | - | - | - | - | - | - | - | - | - | - |
| 44 | - | 1,1 | - | - | - | - | - | - | - | - | - | - | - | - | - | - | - | - | - | - |
| 1) | - | - | - | - | - | - | - | - | - | - | - | - | - | - | - | - | - | - | - | - |

1) Capacities with horizontal boom · Traglast horizontal · Charges avec flèche horizontale · Capacità con braccio orizzontale · Capacidad con pluma horizontal · Capacidade com lança horizontal · Грузоподъемность с горизонтальной стрелой

* Max. values are valid only for specific superstructure positions · Die angegebenen Maximalwerte gelten nur für bestimmte Stellungen des Oberwagens · Les valeurs maximales sont indiquées pour des positions spécifiques de la tourelle · I valori massimi si applicano solo a posizioni specifiche della torretta · Los valores máximos sólo son válidos para posiciones específicas de la superestructura · Os valores máximos são válidos apenas para posições específicas da superestrutura · Максим. значения действительны только для конкретных положений надстройки

| 51,6 t | | 5,54 m x 8,86 m | | 360° / Max.* | | | | | | | | | | | | | | | | EN13000 | | | |
|--------|------|-----------------|------|--------------|------|-------|------|-------|------|------|------|------|------|------|------|------|------|------|------|---------|------|--|--|
| m | | 360° | Max. | 360° | Max. | 360° | Max. | 360° | Max. | 360° | Max. | 360° | Max. | 360° | Max. | 360° | Max. | 360° | Max. | 360° | Max. | | |
| t | | 12,8 | 12,8 | 16,9 | 16,9 | 21,0 | 21,0 | 25,1 | 25,1 | 29,2 | 29,2 | 33,3 | 33,3 | 37,4 | 37,4 | 41,5 | 41,5 | 45,6 | 45,6 | 49,5 | 49,5 | | |
| 3 | - | 130,0 | - | 130,0 | - | 130,0 | - | 112,5 | - | - | - | - | - | - | - | - | - | - | - | - | - | | |
| 4 | - | 128,0 | - | 127,5 | - | 128,5 | - | 112,5 | - | 88,3 | - | - | - | - | - | - | - | - | - | - | - | | |
| 5 | - | 112,0 | - | 111,5 | - | 111,5 | - | 111,0 | - | 85,7 | - | - | - | - | - | - | - | - | - | - | - | | |
| 6 | 85,0 | 98,7 | 85,7 | 99,0 | 85,6 | 98,6 | 83,4 | 99,0 | 78,5 | 85,1 | 69,5 | 69,5 | 55,7 | 55,7 | - | - | - | - | - | - | - | | |
| 7 | 70,7 | 87,6 | 71,7 | 87,7 | 71,6 | 88,1 | 71,2 | 87,5 | 65,5 | 83,0 | 60,7 | 68,3 | 54,6 | 54,6 | 44,8 | 44,8 | - | - | - | - | - | | |
| 8 | 55,8 | 76,4 | 56,7 | 77,0 | 57,8 | 76,9 | 57,6 | 76,3 | 55,8 | 75,5 | 54,1 | 67,1 | 49,3 | 53,5 | 42,9 | 42,9 | 38,2 | 38,2 | - | - | - | | |
| 9 | 45,7 | 67,4 | 47,2 | 68,0 | 47,6 | 67,9 | 47,3 | 67,3 | 48,3 | 68,1 | 47,2 | 65,8 | 43,9 | 52,3 | 41,9 | 41,9 | 37,6 | 37,6 | 32,5 | 32,5 | 32,5 | | |
| 10 | 38,5 | 43,2 | 39,8 | 60,1 | 40,1 | 59,9 | 41,2 | 59,3 | 40,8 | 60,1 | 40,2 | 59,2 | 41,0 | 50,8 | 37,6 | 40,9 | 35,6 | 36,7 | 32,1 | 32,1 | 32,1 | | |
| 12 | - | - | 30,4 | 48,3 | 31,0 | 48,2 | 31,0 | 48,9 | 31,5 | 48,3 | 31,6 | 47,5 | 30,9 | 47,3 | 30,5 | 38,2 | 29,4 | 34,1 | 27,6 | 30,6 | 30,6 | | |
| 14 | - | - | 24,4 | 37,8 | 24,5 | 40,0 | 25,0 | 40,6 | 25,4 | 40,0 | 25,0 | 39,9 | 24,4 | 40,0 | 24,3 | 35,2 | 23,9 | 30,3 | 23,4 | 27,7 | 27,7 | | |
| 16 | - | - | - | - | 20,6 | 34,7 | 20,9 | 34,4 | 20,8 | 33,9 | 20,5 | 34,6 | 20,2 | 33,8 | 19,7 | 32,2 | 19,8 | 27,1 | 19,5 | 25,0 | 25,0 | | |
| 18 | - | - | - | - | 17,3 | 27,1 | 17,5 | 29,7 | 17,4 | 30,4 | 17,1 | 29,9 | 16,9 | 29,1 | 17,1 | 29,5 | 16,5 | 24,3 | 16,4 | 22,6 | 22,6 | | |
| 20 | - | - | - | - | - | - | 15,0 | 26,0 | 14,8 | 26,6 | 14,5 | 26,1 | 14,7 | 25,3 | 14,6 | 26,0 | 14,0 | 21,9 | 14,2 | 20,4 | 20,4 | | |
| 22 | - | - | - | - | - | - | 13,0 | 20,6 | 12,8 | 23,6 | 12,5 | 23,1 | 13,0 | 23,5 | 12,5 | 22,9 | 12,5 | 20,0 | 12,1 | 18,4 | 18,4 | | |
| 24 | - | - | - | - | - | - | - | 11,2 | 21,1 | 11,6 | 20,5 | 11,4 | 21,1 | 10,9 | 20,4 | 10,9 | 18,3 | 10,7 | 16,6 | 16,6 | 16,6 | | |
| 26 | - | - | - | - | - | - | - | 10,0 | 17,0 | 10,4 | 18,9 | 10,0 | 19,0 | 9,7 | 18,2 | 9,7 | 16,7 | 9,7 | 15,2 | 15,2 | 15,2 | | |
| 28 | - | - | - | - | - | - | - | 5,5 | 5,5 | 9,2 | 17,8 | 8,9 | 17,2 | 8,6 | 16,4 | 8,6 | 15,4 | 8,6 | 14,0 | 14,0 | 14,0 | | |
| 30 | - | - | - | - | - | - | - | - | - | 8,2 | 13,9 | 7,9 | 15,6 | 7,8 | 14,8 | 7,8 | 14,2 | 7,6 | 12,9 | 12,9 | 12,9 | | |
| 32 | - | - | - | - | - | - | - | - | - | 5,4 | 5,4 | 7,0 | 14,3 | 7,3 | 13,5 | 7,0 | 13,1 | 6,8 | 12,0 | 12,0 | 12,0 | | |
| 34 | - | - | - | - | - | - | - | - | - | - | - | 6,6 | 11,5 | 6,6 | 12,2 | 6,2 | 11,9 | 6,3 | 11,1 | 11,1 | 11,1 | | |
| 36 | - | - | - | - | - | - | - | - | - | - | - | - | 3,9 | 3,9 | 5,9 | 11,0 | 5,6 | 10,9 | 5,9 | 10,3 | 10,3 | | |
| 38 | - | - | - | - | - | - | - | - | - | - | - | - | - | - | 5,4 | 9,9 | 5,3 | 10,5 | 5,3 | 9,4 | 9,4 | | |
| 40 | - | - | - | - | - | - | - | - | - | - | - | - | - | - | 3,8 | 3,8 | 4,9 | 9,6 | 4,8 | 8,5 | 8,5 | | |
| 42 | - | - | - | - | - | - | - | - | - | - | - | - | - | - | - | 4,6 | 8,9 | 4,4 | 7,7 | 7,7 | 7,7 | | |
| 44 | - | - | - | - | - | - | - | - | - | - | - | - | - | - | - | - | - | 4,0 | 6,9 | 6,9 | 6,9 | | |
| 46 | - | - | - | - | - | - | - | - | - | - | - | - | - | - | - | - | - | - | 3,6 | 6,7 | 6,7 | | |
| 1) | 20,8 | 20,8 | 15,3 | 15,3 | 12,0 | 12,0 | 9,5 | 9,5 | 7,5 | 7,5 | 6,2 | 6,2 | 4,8 | 4,8 | 3,9 | 3,9 | 3,0 | 3,0 | 2,4 | 2,4 | 2,4 | | |

| m | | 360° | Max. | 360° | Max. | 360° | Max. | 360° | Max. | 360° | Max. | 360° | Max. | 360° | Max. | 360° | Max. | 360° | Max. | 360° | Max. |
|----|------|------|------|------|------|------|------|------|------|------|------|------|------|------|------|------|------|------|------|------|------|
| t | | 53,6 | 53,6 | 57,9 | 57,9 | 62,0 | 62,0 | 66,1 | 66,1 | 70,2 | 70,2 | 72,7 | 72,7 | 74,0 | 74,0 | 75,3 | 75,3 | 76,1 | 76,1 | 78,0 | 78,0 |
| 12 | 26,3 | 27,5 | 23,2 | 23,2 | - | - | - | - | - | - | - | - | - | - | - | - | - | - | - | - | - |
| 14 | 22,4 | 25,7 | 21,2 | 22,7 | 18,9 | 18,9 | - | - | - | - | - | - | - | - | - | - | - | - | - | - | - |
| 16 | 18,9 | 23,5 | 18,6 | 21,5 | 17,7 | 18,5 | 15,6 | 15,6 | - | - | - | - | - | - | - | - | - | - | - | - | - |
| 18 | 16,4 | 21,4 | 15,8 | 20,0 | 15,1 | 17,4 | 14,9 | 14,9 | 13,1 | 13,1 | 12,3 | 12,3 | 11,5 | 11,5 | 10,5 | 10,5 | 9,7 | 9,7 | - | - | - |
| 20 | 13,8 | 19,4 | 13,3 | 18,4 | 13,6 | 16,1 | 13,0 | 13,9 | 12,2 | 12,2 | 12,0 | 12,0 | 11,3 | 11,3 | 10,3 | 10,3 | 9,6 | 9,6 | 8,9 | 8,9 | 8,9 |
| 22 | 11,9 | 17,8 | 12,1 | 16,8 | 11,6 | 15,0 | 11,3 | 13,0 | 11,4 | 11,4 | 11,0 | 11,4 | 10,9 | 11,1 | 10,0 | 10,0 | 9,4 | 9,4 | 8,7 | 8,7 | 8,7 |
| 24 | 10,8 | 16,2 | 10,5 | 15,4 | 10,3 | 14,0 | 10,3 | 12,2 | 9,9 | 10,7 | 9,6 | 10,7 | 9,5 | 10,7 | 9,4 | 9,8 | 9,2 | 9,2 | 8,5 | 8,5 | 8,5 |
| 26 | 9,4 | 14,7 | 9,3 | 14,1 | 9,4 | 13,0 | 9,0 | 11,5 | 8,6 | 10,0 | 8,7 | 10,1 | 8,2 | 10,1 | 8,2 | 9,4 | 8,2 | 9,0 | 8,2 | 8,3 | 8,3 |
| 28 | 8,3 | 13,4 | 8,5 | 12,9 | 8,3 | 12,1 | 8,2 | 10,9 | 7,4 | 9,4 | 7,8 | 9,5 | 7,2 | 9,5 | 7,1 | 9,0 | 7,1 | 8,6 | 7,2 | 8,1 | 8,1 |
| 30 | 7,6 | 12,3 | 7,6 | 11,8 | 7,3 | 11,2 | 7,3 | 10,3 | 6,5 | 9,0 | 6,8 | 9,0 | 6,2 | 9,0 | 6,2 | 8,6 | 6,2 | 8,3 | 6,3 | 7,8 | 7,8 |
| 32 | 7,1 | 11,2 | 6,7 | 10,9 | 6,7 | 10,4 | 6,4 | 9,8 | 5,6 | 8,5 | 6,0 | 8,5 | 5,4 | 8,6 | 5,4 | 8,1 | 5,4 | 7,9 | 5,4 | 7,4 | 7,4 |
| 34 | 6,4 | 10,4 | 6,0 | 10,0 | 6,1 | 9,6 | 5,7 | 9,2 | 4,9 | 8,1 | 5,2 | 8,1 | 4,7 | 8,0 | 4,6 | 7,7 | 4,6 | 7,5 | 4,7 | 7,1 | 7,1 |
| 36 | 5,7 | 9,6 | 5,6 | 9,2 | 5,4 | 8,9 | 5,0 | 8,6 | 4,2 | 7,6 | 4,6 | 7,6 | 4,0 | 7,5 | 4,0 | 7,2 | 4,0 | 7,1 | 4,1 | 6,8 | 6,8 |
| 38 | 5,1 | 9,0 | 5,1 | 8,5 | 4,8 | 8,2 | 4,4 | 8,1 | 3,7 | 7,3 | 4,0 | 7,1 | 3,4 | 7,0 | 3,4 | 6,8 | 3,4 | 6,7 | 3,5 | 6,4 | 6,4 |
| 40 | 4,6 | 8,4 | 4,6 | 7,9 | 4,3 | 7,6 | 3,9 | 7,5 | 3,1 | 6,9 | 3,5 | 6,7 | 2,8 | 6,5 | 2,8 | 6,4 | 2,9 | 6,3 | 2,9 | 6,1 | 6,1 |
| 42 | 4,1 | 7,8 | 4,2 | 7,4 | 3,8 | 7,0 | 3,5 | 7,0 | 2,5 | 6,5 | 3,0 | 6,3 | 2,3 | 6,1 | 2,3 | 6,0 | 2,4 | 5,9 | 2,4 | 5,8 | 5,8 |
| 44 | 3,8 | 7,0 | 3,7 | 6,9 | 3,4 | 6,6 | 3,0 | 6,4 | 2,0 | 6,2 | 2,5 | 5,9 | 1,8 | 5,6 | 1,8 | 5,6 | 1,9 | 5,5 | 2,0 | 5,5 | 5,5 |
| 46 | 3,6 | 6,3 | 3,4 | 6,4 | 3,1 | 6,1 | 2,6 | 5,9 | 1,6 | 5,9 | 2,0 | 5,5 | 1,4 | 5,3 | 1,4 | 5,2 | 1,4 | 5,2 | 1,5 | 5,1 | 5,1 |
| 48 | 3,3 | 5,6 | 3,0 | 6,0 | 2,7 | 5,7 | 2,2 | 5,5 | 1,2 | 5,6 | 1,6 | 5,1 | - | 4,9 | - | 4,8 | 1,0 | 4,8 | 1,1 | 4,8 | 4,8 |
| 50 | 3,0 | 5,1 | 2,7 | 5,3 | 2,3 | 5,4 | 1,8 | 5,2 | - | 5,2 | 1,3 | 4,7 | - | 4,6 | - | 4,5 | - | 4,5 | - | 4,5 | 4,5 |
| 54 | - | - | 2,1 | 4,5 | 1,6 | 4,7 | 1,2 | 4,7 | - | 4,5 | - | 4,0 | - | 3,9 | - | 3,8 | - | 3,8 | - | 3,9 | 3,9 |
| 58 | - | - | - | 1,1 | 4,3 | - | - | 4,2 | - | 3,8 | - | 3,3 | - | 3,3 | - | 3,2 | - | 3,2 | - | 3,3 | 3,3 |
| 62 | - | - | - | - | - | - | - | 3,5 | - | 3,1 | - | 2,8 | - | 2,7 | - | 2,7 | - | 2,7 | - | 2,7 | 2,7 |
| 66 | - | - | - | - | - | - | - | - | - | 2,2 | - | 2,3 | - | 2,2 | - | 2,2 | - | 2,2 | - | 2,2 | 2,2 |
| 70 | - | - | - | - | - | - | - | - | - | - | - | - | - | 1,1 | - | 1,6 | - | 1,6 | - | 1,8 | 1,8 |
| 1) | 1,5 | 1,5 | - | - | - | - | - | - | - | - | - | - | - | - | - | - | - | - | - | - | - |

1) Capacities with horizontal boom · Traglast horizontal · Charges avec flèche horizontale · Capacità con braccio orizzontale · Capacidad con pluma horizontal · Capacidade com lança horizontal · Грузоподъемность с горизонтальной стрелой

* Max. values are valid only for specific superstructure positions · Die angegebenen Maximalwerte gelten nur für bestimmte Stellungen des Oberwagens · Les valeurs maximales sont indiquées pour des positions spécifiques de la tourelle · I valori massimi si applicano solo a posizioni specifiche della torretta · Los valores máximos sólo son válidos para posiciones específicas de la superestructura · Os valores máximos são válidos apenas para posições específicas da superestrutura · Максим. значения действительны только для конкретных положений надстройки

| 18,7 t | | 5,54 m x 8,86 m | | | | | | | | | | 360° / Max.* | | | | | | EN 13000 | | |
|--------|-------|-----------------|-------|-------|-------|-------|-------|-------|------|------|------|--------------|------|------|------|------|------|----------|------|------|
| m | 360° | | Max. | | 360° | | Max. | | 360° | | Max. | | 360° | | Max. | | 360° | | Max. | |
| | t | t | t | t | t | t | t | t | t | t | t | t | t | t | t | t | t | t | t | t |
| 3 | 130,0 | 130,0 | 130,0 | 130,0 | 130,0 | 130,0 | 108,5 | 112,5 | - | - | - | - | - | - | - | - | - | - | - | - |
| 4 | 108,0 | 128,0 | 100,0 | 127,5 | 88,2 | 128,5 | 76,7 | 112,5 | 70,1 | 88,3 | - | - | - | - | - | - | - | - | - | - |
| 5 | 76,0 | 107,6 | 71,6 | 107,7 | 64,1 | 108,2 | 59,7 | 107,6 | 53,9 | 85,7 | 50,7 | 70,3 | - | - | - | - | - | - | - | - |
| 6 | 50,2 | 89,2 | 53,3 | 90,0 | 51,4 | 89,9 | 47,1 | 89,2 | 45,1 | 85,1 | 41,2 | 69,5 | 37,9 | 55,7 | - | - | - | - | - | - |
| 7 | 36,7 | 74,2 | 39,3 | 74,9 | 40,3 | 74,8 | 40,3 | 74,2 | 37,4 | 75,0 | 34,4 | 68,3 | 32,4 | 54,6 | 30,4 | 44,8 | - | - | - | - |
| 8 | 28,3 | 63,3 | 31,2 | 63,9 | 32,4 | 63,8 | 32,8 | 64,6 | 31,7 | 64,0 | 29,7 | 62,0 | 27,7 | 53,5 | 26,5 | 42,9 | 23,3 | 38,2 | - | - |
| 9 | 22,6 | 54,9 | 25,3 | 55,5 | 26,4 | 55,3 | 26,8 | 56,1 | 26,7 | 55,5 | 25,8 | 53,0 | 24,9 | 49,2 | 23,1 | 41,9 | 21,7 | 37,6 | 19,7 | 32,5 |
| 10 | 18,6 | 43,2 | 21,0 | 48,9 | 22,0 | 49,7 | 22,4 | 49,4 | 22,3 | 48,9 | 22,8 | 47,0 | 21,9 | 42,3 | 20,3 | 40,9 | 19,9 | 36,7 | 18,6 | 32,1 |
| 12 | - | - | 15,2 | 39,6 | 16,5 | 39,8 | 16,5 | 39,6 | 17,3 | 38,7 | 17,2 | 35,7 | 16,7 | 35,1 | 16,8 | 32,2 | 15,8 | 29,6 | 15,7 | 27,7 |
| 14 | - | - | 11,6 | 31,3 | 12,7 | 31,7 | 13,3 | 31,8 | 13,5 | 31,0 | 13,3 | 30,2 | 13,7 | 27,9 | 13,3 | 26,1 | 13,6 | 24,4 | 13,0 | 23,4 |
| 16 | - | - | - | - | 10,1 | 25,2 | 10,8 | 25,3 | 10,8 | 25,3 | 11,1 | 24,9 | 11,0 | 23,0 | 11,0 | 21,5 | 10,9 | 20,7 | 10,9 | 19,7 |
| 18 | - | - | - | - | 8,3 | 20,1 | 8,8 | 20,2 | 9,0 | 21,2 | 9,2 | 20,2 | 9,2 | 19,1 | 9,1 | 18,3 | 8,9 | 17,3 | 9,0 | 16,4 |
| 20 | - | - | - | - | - | - | 7,3 | 17,5 | 7,6 | 17,4 | 7,7 | 17,0 | 7,6 | 16,1 | 7,7 | 15,8 | 7,4 | 15,0 | 7,5 | 14,6 |
| 22 | - | - | - | - | - | - | 6,1 | 14,8 | 6,5 | 14,6 | 6,5 | 14,1 | 6,6 | 13,8 | 6,4 | 13,7 | 6,2 | 12,8 | 6,3 | 12,7 |
| 24 | - | - | - | - | - | - | - | 5,5 | 12,5 | 5,5 | 12,1 | 5,6 | 12,7 | 5,5 | 12,0 | 5,2 | 11,5 | 5,3 | 10,8 | 10,8 |
| 26 | - | - | - | - | - | - | - | 4,7 | 10,8 | 4,7 | 10,9 | 4,8 | 11,0 | 4,6 | 10,2 | 4,4 | 10,2 | 4,5 | 9,9 | 9,9 |
| 28 | - | - | - | - | - | - | - | 4,0 | 5,5 | 4,0 | 10,0 | 4,1 | 9,6 | 4,0 | 9,0 | 3,7 | 9,1 | 3,8 | 9,0 | 9,0 |
| 30 | - | - | - | - | - | - | - | - | - | 3,5 | 8,9 | 3,5 | 8,4 | 3,4 | 8,1 | 3,1 | 7,9 | 3,2 | 7,8 | 7,8 |
| 32 | - | - | - | - | - | - | - | - | - | 3,0 | 5,4 | 3,0 | 7,5 | 2,9 | 7,4 | 2,6 | 7,3 | 2,7 | 6,8 | 6,8 |
| 34 | - | - | - | - | - | - | - | - | - | - | - | 2,6 | 6,6 | 2,4 | 6,9 | 2,1 | 6,4 | 2,3 | 6,3 | 6,3 |
| 36 | - | - | - | - | - | - | - | - | - | - | - | 2,2 | 3,9 | 2,0 | 6,1 | 1,7 | 5,6 | 1,8 | 5,9 | 5,9 |
| 38 | - | - | - | - | - | - | - | - | - | - | - | - | 1,6 | 5,4 | 1,3 | 5,3 | 1,4 | 5,3 | 5,3 | 5,3 |
| 40 | - | - | - | - | - | - | - | - | - | - | - | - | 1,3 | 3,8 | - | 4,8 | 1,0 | 4,7 | 4,7 | 4,7 |
| 42 | - | - | - | - | - | - | - | - | - | - | - | - | - | - | - | 4,6 | - | - | - | 4,1 |
| 44 | - | - | - | - | - | - | - | - | - | - | - | - | - | - | - | - | - | - | - | 3,6 |
| 46 | - | - | - | - | - | - | - | - | - | - | - | - | - | - | - | - | - | - | - | 3,3 |
| 1) | 18,3 | 20,7 | 11,3 | 15,3 | 8,0 | 12,0 | 5,8 | 9,5 | 4,4 | 7,5 | 3,2 | 6,2 | 2,4 | 4,8 | 1,3 | 3,9 | - | 3,0 | - | 2,4 |

| m | 360° | | Max. | | 360° | | Max. | | 360° | | Max. | | 360° | | Max. | | 360° | | Max. | |
|----|------|------|------|------|------|------|------|------|------|------|------|------|------|------|------|------|------|-----|------|-----|
| | t | t | t | t | t | t | t | t | t | t | t | t | t | t | t | t | t | t | t | t |
| 10 | 16,9 | 18,9 | - | - | - | - | - | - | - | - | - | - | - | - | - | - | - | - | - | - |
| 12 | 14,8 | 26,1 | 13,6 | 23,2 | - | - | - | - | - | - | - | - | - | - | - | - | - | - | - | - |
| 14 | 12,7 | 21,7 | 11,6 | 20,9 | 10,7 | 18,9 | - | - | - | - | - | - | - | - | - | - | - | - | - | - |
| 16 | 10,6 | 18,6 | 9,6 | 17,3 | 8,8 | 16,3 | 7,7 | 15,6 | - | - | - | - | - | - | - | - | - | - | - | - |
| 18 | 8,8 | 16,1 | 8,0 | 14,5 | 7,2 | 14,4 | 6,3 | 13,5 | 4,9 | 13,1 | 5,3 | 12,3 | - | 11,5 | - | 10,5 | - | 9,7 | - | - |
| 20 | 7,2 | 13,5 | 6,7 | 13,1 | 6,0 | 12,3 | 5,1 | 12,0 | 3,7 | 11,4 | 4,1 | 10,9 | - | 10,8 | - | 10,3 | - | 9,6 | - | 8,9 |
| 22 | 6,0 | 11,9 | 5,6 | 11,6 | 4,9 | 10,9 | 4,1 | 10,6 | 2,8 | 9,8 | 3,2 | 9,5 | - | 9,0 | - | 8,9 | - | 8,9 | - | 8,7 |
| 24 | 5,1 | 11,0 | 4,7 | 10,2 | 4,0 | 10,1 | 3,2 | 9,0 | 1,9 | 8,3 | 2,4 | 8,7 | - | 7,7 | - | 7,7 | - | 7,7 | - | 7,8 |
| 26 | 4,2 | 9,6 | 3,9 | 9,2 | 3,3 | 9,1 | 2,5 | 8,5 | 1,2 | 7,0 | 1,7 | 7,4 | - | 6,5 | - | 6,4 | - | 6,5 | - | 6,5 |
| 28 | 3,6 | 8,2 | 3,2 | 8,5 | 2,6 | 7,8 | 1,8 | 7,5 | - | 6,0 | 1,0 | 6,3 | - | 5,4 | - | 5,4 | - | 5,4 | - | 5,4 |
| 30 | 3,0 | 7,6 | 2,6 | 7,4 | 2,0 | 7,2 | 1,3 | 6,5 | - | 5,1 | - | 5,5 | - | 4,7 | - | 4,6 | - | 4,6 | - | 4,6 |
| 32 | 2,5 | 7,1 | 2,1 | 6,6 | 1,5 | 6,4 | - | 5,5 | - | 4,2 | - | 4,6 | - | 3,7 | - | 3,7 | - | 3,7 | - | 3,7 |
| 34 | 1,9 | 6,3 | 1,6 | 6,0 | 1,0 | 5,6 | - | 4,7 | - | 3,5 | - | 3,8 | - | 3,0 | - | 3,0 | - | 3,0 | - | 3,0 |
| 36 | 1,5 | 5,4 | 1,1 | 5,6 | - | 5,0 | - | 4,1 | - | 2,8 | - | 3,1 | - | 2,4 | - | 2,3 | - | 2,3 | - | 2,3 |
| 38 | 1,1 | 4,9 | - | 4,8 | - | 4,3 | - | 3,6 | - | 2,3 | - | 2,6 | - | 1,8 | - | 1,7 | - | 1,7 | - | 1,8 |
| 40 | - | 4,4 | - | 4,1 | - | 3,7 | - | 3,0 | - | 1,9 | - | 2,2 | - | 1,4 | - | 1,3 | - | 1,3 | - | 1,4 |
| 42 | - | 4,1 | - | 3,7 | - | 3,1 | - | 2,5 | - | 1,4 | - | 1,7 | - | 1,0 | - | 1,0 | - | 1,0 | - | 1,0 |
| 44 | - | 3,8 | - | 3,3 | - | 2,6 | - | 2,1 | - | 1,0 | - | 1,3 | - | - | - | - | - | - | - | - |
| 46 | - | 3,2 | - | 2,9 | - | 2,3 | - | 1,7 | - | - | - | - | - | - | - | - | - | - | - | - |
| 48 | - | 2,8 | - | 2,5 | - | 2,0 | - | 1,3 | - | - | - | - | - | - | - | - | - | - | - | - |
| 50 | - | 2,5 | - | 2,1 | - | 1,7 | - | 1,0 | - | - | - | - | - | - | - | - | - | - | - | - |
| 54 | - | - | - | 1,5 | - | 1,1 | - | - | - | - | - | - | - | - | - | - | - | - | - | - |
| 1) | - | 1,5 | - | - | - | - | - | - | - | - | - | - | - | - | - | - | - | - | - | - |

1) Capacities with horizontal boom · Traglast horizontal · Charges avec flèche horizontale · Capacità con braccio orizzontale · Capacidad con pluma horizontal · Capacidade com lança horizontal · Грузоподъемность с горизонтальной стрелой

* Max. values are valid only for specific superstructure positions · Die angegebenen Maximalwerte gelten nur für bestimmte Stellungen des Oberwagens · Les valeurs maximales sont indiquées pour des positions spécifiques de la tourelle · I valori massimi si applicano solo a posizioni specifiche della torretta · Los valores máximos sólo son válidos para posiciones específicas de la superestructura · Os valores máximos são válidos apenas para posições específicas da superestrutura · Максим. значения действительны только для конкретных положений надстройки

| 0 t | | 5,54 m x 8,86 m | | | | | | | | | | | | | | | | 360° / Max.* | | | | EN13000 | | | |
|-----|-------|-----------------|------|-------|------|-------|------|-------|------|------|------|------|------|------|------|------|------|--------------|------|------|------|---------|--|--|--|
| m | t | 360° | Max. | 360° | Max. | 360° | Max. | 360° | Max. | 360° | Max. | 360° | Max. | 360° | Max. | 360° | Max. | 360° | Max. | 360° | Max. | | | | |
| | | 12,8 | 12,8 | 16,9 | 16,9 | 21,0 | 21,0 | 25,1 | 25,1 | 29,2 | 29,2 | 33,3 | 33,3 | 37,4 | 37,4 | 41,5 | 41,5 | 45,6 | 45,6 | 49,5 | 49,5 | | | | |
| 3 | 117,5 | 130,0 | 92,2 | 130,0 | 75,0 | 130,0 | 63,8 | 112,5 | - | - | - | - | - | - | - | - | - | - | - | - | - | | | | |
| 4 | 61,3 | 123,4 | 55,4 | 123,4 | 50,8 | 122,8 | 45,1 | 112,5 | 39,6 | 88,3 | - | - | - | - | - | - | - | - | - | - | - | | | | |
| 5 | 39,3 | 97,7 | 38,9 | 98,5 | 36,3 | 98,4 | 33,2 | 97,7 | 31,6 | 85,7 | 28,5 | 70,3 | - | - | - | - | - | - | - | - | - | | | | |
| 6 | 24,9 | 78,4 | 28,7 | 79,1 | 28,4 | 79,0 | 26,7 | 79,6 | 25,0 | 65,3 | 23,3 | 60,0 | 22,2 | 51,9 | - | - | - | - | - | - | - | | | | |
| 7 | 17,3 | 65,1 | 20,6 | 65,8 | 22,5 | 65,0 | 21,8 | 55,5 | 20,4 | 51,8 | 19,6 | 47,8 | 18,4 | 42,7 | 16,9 | 38,2 | - | - | - | - | - | | | | |
| 8 | 12,7 | 55,3 | 15,6 | 55,1 | 17,3 | 48,5 | 17,9 | 45,4 | 17,4 | 42,0 | 16,4 | 38,5 | 15,5 | 35,2 | 14,3 | 32,1 | 13,3 | 28,4 | - | - | - | | | | |
| 9 | 9,5 | 45,3 | 12,1 | 41,7 | 14,0 | 39,7 | 14,6 | 36,3 | 14,8 | 35,2 | 14,0 | 32,1 | 13,3 | 28,8 | 12,2 | 27,0 | 11,4 | 25,5 | 9,7 | 21,8 | | | | | |
| 10 | 7,3 | 34,6 | 9,7 | 36,1 | 11,4 | 32,6 | 12,0 | 32,4 | 12,6 | 29,2 | 12,0 | 26,5 | 11,4 | 25,1 | 10,6 | 23,1 | 9,8 | 21,8 | 9,5 | 20,7 | | | | | |
| 12 | - | - | 6,4 | 24,6 | 7,9 | 24,6 | 8,4 | 23,2 | 9,0 | 21,6 | 9,0 | 20,6 | 8,7 | 19,7 | 8,0 | 18,4 | 7,4 | 17,8 | 7,2 | 16,6 | | | | | |
| 14 | - | - | 4,3 | 17,0 | 5,7 | 18,2 | 6,2 | 17,7 | 6,6 | 16,8 | 6,7 | 17,4 | 6,7 | 16,1 | 6,1 | 15,0 | 5,6 | 14,5 | 5,5 | 14,0 | | | | | |
| 16 | - | - | - | 4,1 | 14,1 | 4,6 | 13,7 | 5,0 | 14,6 | 5,1 | 13,9 | 5,2 | 13,1 | 4,7 | 13,1 | 4,2 | 12,5 | 4,2 | 12,0 | 12,0 | | | | | |
| 18 | - | - | - | 3,0 | 11,5 | 3,4 | 11,7 | 3,8 | 11,8 | 3,9 | 11,7 | 4,0 | 11,3 | 3,6 | 10,9 | 3,1 | 11,0 | 3,1 | 10,0 | 10,0 | | | | | |
| 20 | - | - | - | - | - | 2,5 | 9,9 | 2,9 | 9,9 | 3,0 | 9,6 | 3,1 | 9,8 | 2,7 | 9,3 | 2,2 | 9,2 | 2,3 | 9,0 | 9,0 | | | | | |
| 22 | - | - | - | - | - | 1,7 | 8,3 | 2,2 | 8,3 | 2,2 | 8,5 | 2,3 | 8,3 | 2,0 | 8,0 | 1,5 | 7,8 | 1,6 | 7,8 | 7,8 | | | | | |
| 24 | - | - | - | - | - | - | 1,5 | 7,1 | 1,5 | 7,2 | 1,6 | 7,1 | 1,4 | 7,0 | - | 6,5 | - | 6,7 | 6,7 | 6,7 | | | | | |
| 26 | - | - | - | - | - | - | - | 6,1 | - | 6,3 | 1,0 | 6,1 | - | 6,2 | - | 5,5 | - | 5,6 | 5,6 | 5,6 | | | | | |
| 28 | - | - | - | - | - | - | - | 5,4 | - | 5,4 | - | 5,4 | - | 5,3 | - | 4,7 | - | 4,7 | 4,7 | 4,7 | | | | | |
| 30 | - | - | - | - | - | - | - | - | - | 4,6 | - | 4,6 | - | 4,6 | - | 4,3 | - | 4,1 | 4,1 | 4,1 | | | | | |
| 32 | - | - | - | - | - | - | - | - | - | 4,0 | - | 4,0 | - | 4,0 | - | 3,6 | - | 3,4 | 3,4 | 3,4 | | | | | |
| 34 | - | - | - | - | - | - | - | - | - | - | - | 3,5 | - | 3,1 | - | 2,7 | - | 2,8 | 2,8 | 2,8 | | | | | |
| 36 | - | - | - | - | - | - | - | - | - | - | - | 3,0 | - | 2,7 | - | 2,2 | - | 2,3 | 2,3 | 2,3 | | | | | |
| 38 | - | - | - | - | - | - | - | - | - | - | - | - | - | 2,3 | - | 1,9 | - | 1,9 | 1,9 | 1,9 | | | | | |
| 40 | - | - | - | - | - | - | - | - | - | - | - | - | - | 1,9 | - | 1,5 | - | 1,5 | 1,5 | 1,5 | | | | | |
| 42 | - | - | - | - | - | - | - | - | - | - | - | - | - | - | - | 1,2 | - | 1,2 | 1,2 | 1,2 | | | | | |
| 44 | - | - | - | - | - | - | - | - | - | - | - | - | - | - | - | - | - | 1,0 | 1,0 | 1,0 | | | | | |
| 1) | 7,1 | 20,7 | 4,2 | 15,3 | 2,7 | 11,2 | 1,4 | 7,9 | - | 5,9 | - | 4,3 | - | 3,2 | - | 2,0 | - | 1,1 | - | - | | | | | |

| m | t | 360° | Max. | 360° | Max. | 360° | Max. | 360° | Max. | 360° | Max. | 360° | Max. | 360° | Max. | 360° | Max. | 360° | Max. | 360° | Max. |
|----|-----|------|------|------|------|------|------|------|------|------|------|------|------|------|------|------|------|------|------|------|------|
| | | 53,6 | 53,6 | 57,9 | 57,9 | 62,0 | 62,0 | 66,1 | 66,1 | 70,2 | 70,2 | 72,7 | 72,7 | 74,0 | 74,0 | 75,3 | 75,3 | 76,1 | 76,1 | 78,0 | 78,0 |
| 10 | - | 18,9 | - | - | - | - | - | - | - | - | - | - | - | - | - | - | - | - | - | - | - |
| 12 | 6,4 | 16,3 | - | 15,3 | - | - | - | - | - | - | - | - | - | - | - | - | - | - | - | - | - |
| 14 | 4,8 | 13,4 | - | 13,0 | - | 11,9 | - | - | - | - | - | - | - | - | - | - | - | - | - | - | - |
| 16 | 3,6 | 11,4 | - | 10,6 | - | 9,7 | - | 8,6 | - | - | - | - | - | - | - | - | - | - | - | - | - |
| 18 | 2,6 | 9,8 | - | 9,0 | - | 8,1 | - | 7,0 | - | 5,5 | - | 5,9 | - | 5,0 | - | 5,0 | - | 5,0 | - | - | - |
| 20 | 1,7 | 8,2 | - | 7,5 | - | 6,7 | - | 5,7 | - | 4,2 | - | 4,6 | - | 3,7 | - | 3,6 | - | 3,6 | - | 3,5 | 3,5 |
| 22 | 1,1 | 7,2 | - | 6,2 | - | 5,5 | - | 4,5 | - | 3,2 | - | 3,5 | - | 2,7 | - | 2,6 | - | 2,6 | - | 2,5 | 2,5 |
| 24 | - | 6,1 | - | 5,3 | - | 4,4 | - | 3,5 | - | 2,2 | - | 2,5 | - | 1,7 | - | 1,6 | - | 1,6 | - | 1,6 | 1,6 |
| 26 | - | 5,1 | - | 4,4 | - | 3,7 | - | 2,6 | - | 1,3 | - | 1,6 | - | - | - | - | - | - | - | - | - |
| 28 | - | 4,2 | - | 3,6 | - | 2,9 | - | 2,0 | - | - | - | 1,1 | - | - | - | - | - | - | - | - | - |
| 30 | - | 3,5 | - | 2,9 | - | 2,2 | - | 1,4 | - | - | - | - | - | - | - | - | - | - | - | - | - |
| 32 | - | 2,9 | - | 2,2 | - | 1,6 | - | - | - | - | - | - | - | - | - | - | - | - | - | - | - |
| 34 | - | 2,5 | - | 1,7 | - | 1,1 | - | - | - | - | - | - | - | - | - | - | - | - | - | - | - |
| 36 | - | 2,0 | - | 1,4 | - | - | - | - | - | - | - | - | - | - | - | - | - | - | - | - | - |
| 38 | - | 1,5 | - | 1,0 | - | - | - | - | - | - | - | - | - | - | - | - | - | - | - | - | - |
| 40 | - | 1,1 | - | - | - | - | - | - | - | - | - | - | - | - | - | - | - | - | - | - | - |
| 1) | - | - | - | - | - | - | - | - | - | - | - | - | - | - | - | - | - | - | - | - | - |

1) Capacities with horizontal boom · Traglast horizontal · Charges avec flèche horizontale · Capacità con braccio orizzontale · Capacidad con pluma horizontal · Capacidade com lança horizontal · Грузоподъемность с горизонтальной стрелой

* Max. values are valid only for specific superstructure positions · Die angegebenen Maximalwerte gelten nur für bestimmte Stellungen des Oberwagens · Les valeurs maximales sont indiquées pour des positions spécifiques de la tourelle · I valori massimi si applicano solo a posizioni specifiche della torretta · Los valores máximos sólo son válidos para posiciones específicas de la superestructura · Os valores máximos são válidos apenas para posições específicas da superestrutura · Максим. значения действительны только для конкретных положений надстройки

| 18,7 t | | 4,14 m x 8,86 m | | | | | | | | | | 360° / Max.* | | | | | | EN13000 | | |
|--------|-------|-----------------|------|-------|------|-------|------|-------|------|------|------|--------------|------|------|------|------|------|---------|------|------|
| m | 360° | | Max. | | 360° | | Max. | | 360° | | Max. | | 360° | | Max. | | 360° | | Max. | |
| | t | t | t | t | t | t | t | t | t | t | t | t | t | t | t | t | t | t | t | t |
| 3 | 109,5 | 130,0 | 94,8 | 130,0 | 80,9 | 130,0 | 72,3 | 112,5 | - | - | - | - | - | - | - | - | - | - | - | - |
| 4 | 70,6 | 128,0 | 65,1 | 127,5 | 58,8 | 128,5 | 54,8 | 112,5 | 49,4 | 88,3 | - | - | - | - | - | - | - | - | - | - |
| 5 | 46,0 | 107,6 | 48,3 | 107,7 | 46,1 | 108,2 | 42,6 | 107,6 | 39,0 | 85,7 | 36,0 | 70,3 | - | - | - | - | - | - | - | - |
| 6 | 32,4 | 89,2 | 35,6 | 90,0 | 36,8 | 89,9 | 34,5 | 89,2 | 31,9 | 85,1 | 30,7 | 69,5 | 28,3 | 55,7 | - | - | - | - | - | - |
| 7 | 24,4 | 74,2 | 27,2 | 74,9 | 28,4 | 74,8 | 28,7 | 74,2 | 26,6 | 75,0 | 26,2 | 68,3 | 24,0 | 54,6 | 23,2 | 44,8 | - | - | - | - |
| 8 | 19,1 | 63,3 | 21,7 | 63,9 | 23,2 | 63,8 | 23,1 | 64,6 | 24,0 | 64,0 | 22,5 | 59,0 | 21,2 | 53,5 | 20,1 | 42,9 | 19,6 | 38,2 | - | - |
| 9 | 15,3 | 54,9 | 17,7 | 55,5 | 19,1 | 55,3 | 19,8 | 56,1 | 19,9 | 54,6 | 19,5 | 52,6 | 19,0 | 47,1 | 18,2 | 41,9 | 17,2 | 37,6 | 15,4 | 32,5 |
| 10 | 12,6 | 43,2 | 14,8 | 48,9 | 16,1 | 49,7 | 16,7 | 49,4 | 16,9 | 46,5 | 16,8 | 44,6 | 16,8 | 41,4 | 16,1 | 39,3 | 15,2 | 36,7 | 14,8 | 32,1 |
| 12 | - | - | 10,7 | 38,6 | 12,1 | 38,8 | 12,6 | 37,2 | 12,9 | 36,3 | 13,1 | 34,6 | 13,0 | 33,1 | 12,9 | 30,9 | 12,1 | 29,4 | 11,9 | 26,6 |
| 14 | - | - | 8,0 | 29,5 | 9,3 | 28,7 | 9,7 | 29,5 | 10,2 | 28,3 | 10,2 | 28,4 | 10,4 | 26,3 | 10,2 | 24,8 | 9,8 | 23,3 | 9,7 | 22,5 |
| 16 | - | - | - | - | 7,3 | 23,4 | 7,7 | 22,7 | 8,2 | 23,9 | 8,2 | 22,8 | 8,3 | 21,2 | 8,2 | 20,3 | 7,8 | 19,8 | 8,0 | 18,4 |
| 18 | - | - | - | - | 5,8 | 19,2 | 6,2 | 19,8 | 6,6 | 19,1 | 6,7 | 18,6 | 6,8 | 17,9 | 6,6 | 17,1 | 6,3 | 16,3 | 6,5 | 16,2 |
| 20 | - | - | - | - | - | - | 5,1 | 16,3 | 5,4 | 16,2 | 5,5 | 15,3 | 5,6 | 14,8 | 5,4 | 15,0 | 5,1 | 14,0 | 5,3 | 13,6 |
| 22 | - | - | - | - | - | - | 4,1 | 13,7 | 4,5 | 13,6 | 4,5 | 12,8 | 4,6 | 13,5 | 4,5 | 12,5 | 4,2 | 12,5 | 4,3 | 11,7 |
| 24 | - | - | - | - | - | - | - | 3,7 | 11,5 | 3,8 | 11,6 | 3,8 | 11,5 | 3,7 | 10,9 | 3,4 | 10,5 | 3,6 | 10,7 | - |
| 26 | - | - | - | - | - | - | - | 3,1 | 10,0 | 3,1 | 10,6 | 3,2 | 10,1 | 3,1 | 9,5 | 2,8 | 9,7 | 2,9 | 9,3 | - |
| 28 | - | - | - | - | - | - | - | 2,6 | 5,5 | 2,6 | 9,2 | 2,7 | 8,8 | 2,5 | 8,4 | 2,2 | 8,5 | 2,3 | 8,1 | - |
| 30 | - | - | - | - | - | - | - | - | - | 2,1 | 8,1 | 2,2 | 7,5 | 2,0 | 7,8 | 1,6 | 7,2 | 1,8 | 7,2 | - |
| 32 | - | - | - | - | - | - | - | - | - | 1,6 | 5,4 | 1,7 | 6,9 | 1,5 | 6,9 | 1,2 | 6,4 | 1,3 | 6,7 | - |
| 34 | - | - | - | - | - | - | - | - | - | - | - | 1,3 | 6,6 | 1,1 | 6,0 | - | 5,9 | - | 6,0 | - |
| 36 | - | - | - | - | - | - | - | - | - | - | - | - | 3,9 | - | 5,4 | - | 5,5 | - | 5,3 | - |
| 38 | - | - | - | - | - | - | - | - | - | - | - | - | - | - | 4,8 | - | 5,0 | - | 4,6 | - |
| 40 | - | - | - | - | - | - | - | - | - | - | - | - | - | - | 3,8 | - | 4,5 | - | 4,0 | - |
| 42 | - | - | - | - | - | - | - | - | - | - | - | - | - | - | - | - | 4,0 | - | 3,7 | - |
| 44 | - | - | - | - | - | - | - | - | - | - | - | - | - | - | - | - | - | - | 3,5 | - |
| 46 | - | - | - | - | - | - | - | - | - | - | - | - | - | - | - | - | - | - | 3,3 | - |
| 1) | 12,3 | 20,7 | 7,8 | 15,3 | 5,5 | 12,0 | 3,9 | 9,5 | 2,9 | 7,5 | 1,8 | 6,2 | 1,0 | 4,8 | - | 3,9 | - | 3,0 | - | 2,4 |

| m | 360° | | Max. | | 360° | | Max. | | 360° | | Max. | | 360° | | Max. | | 360° | | Max. | |
|----|------|------|------|------|------|------|------|------|------|------|------|------|------|------|------|------|------|-----|------|-----|
| | t | t | t | t | t | t | t | t | t | t | t | t | t | t | t | t | t | t | t | t |
| 10 | 11,8 | 18,9 | - | - | - | - | - | - | - | - | - | - | - | - | - | - | - | - | - | - |
| 12 | 11,0 | 25,7 | 9,5 | 23,2 | - | - | - | - | - | - | - | - | - | - | - | - | - | - | - | - |
| 14 | 8,9 | 20,6 | 8,0 | 20,2 | 7,2 | 18,9 | - | - | - | - | - | - | - | - | - | - | - | - | - | - |
| 16 | 7,3 | 18,1 | 6,5 | 16,4 | 5,7 | 15,9 | 4,8 | 15,4 | - | - | - | - | - | - | - | - | - | - | - | - |
| 18 | 6,0 | 15,0 | 5,2 | 14,2 | 4,5 | 13,8 | 3,6 | 12,9 | - | 12,9 | - | 12,3 | - | 11,5 | - | 10,5 | - | 9,7 | - | - |
| 20 | 4,9 | 12,8 | 4,2 | 12,8 | 3,5 | 11,8 | 2,7 | 11,7 | - | 10,8 | - | 10,3 | - | 10,1 | - | 10,1 | - | 9,6 | - | 8,9 |
| 22 | 4,0 | 11,7 | 3,3 | 10,9 | 2,7 | 10,8 | 1,9 | 9,8 | - | 9,1 | - | 9,5 | - | 8,5 | - | 8,5 | - | 8,5 | - | 8,4 |
| 24 | 3,2 | 10,2 | 2,6 | 9,9 | 2,0 | 9,5 | 1,2 | 9,0 | - | 7,6 | - | 8,0 | - | 7,1 | - | 7,0 | - | 7,0 | - | 7,1 |
| 26 | 2,5 | 8,8 | 2,0 | 9,2 | 1,4 | 8,3 | - | 7,8 | - | 6,4 | - | 6,9 | - | 6,0 | - | 5,9 | - | 5,9 | - | 5,9 |
| 28 | 2,0 | 8,1 | 1,4 | 7,9 | - | 7,7 | - | 6,7 | - | 5,4 | - | 5,8 | - | 4,9 | - | 4,8 | - | 4,8 | - | 4,9 |
| 30 | 1,5 | 7,4 | - | 6,9 | - | 6,7 | - | 5,8 | - | 4,5 | - | 4,7 | - | 3,9 | - | 3,9 | - | 3,9 | - | 3,9 |
| 32 | - | 6,4 | - | 6,3 | - | 5,7 | - | 4,9 | - | 3,7 | - | 4,0 | - | 3,2 | - | 3,2 | - | 3,2 | - | 3,1 |
| 34 | - | 5,5 | - | 5,6 | - | 4,9 | - | 4,1 | - | 2,9 | - | 3,3 | - | 2,5 | - | 2,5 | - | 2,5 | - | 2,5 |
| 36 | - | 5,1 | - | 4,8 | - | 4,4 | - | 3,5 | - | 2,3 | - | 2,6 | - | 1,9 | - | 1,9 | - | 1,9 | - | 1,9 |
| 38 | - | 4,7 | - | 4,1 | - | 3,7 | - | 3,0 | - | 1,7 | - | 2,1 | - | 1,3 | - | 1,3 | - | 1,3 | - | 1,4 |
| 40 | - | 4,1 | - | 3,5 | - | 3,1 | - | 2,5 | - | 1,4 | - | 1,7 | - | - | - | - | - | - | - | - |
| 42 | - | 3,6 | - | 3,2 | - | 2,6 | - | 2,0 | - | - | - | 1,3 | - | - | - | - | - | - | - | - |
| 44 | - | 3,1 | - | 2,7 | - | 2,2 | - | 1,6 | - | - | - | - | - | - | - | - | - | - | - | - |
| 46 | - | 2,7 | - | 2,3 | - | 1,9 | - | 1,3 | - | - | - | - | - | - | - | - | - | - | - | - |
| 48 | - | 2,5 | - | 1,9 | - | 1,5 | - | - | - | - | - | - | - | - | - | - | - | - | - | - |
| 50 | - | 2,1 | - | 1,6 | - | 1,2 | - | - | - | - | - | - | - | - | - | - | - | - | - | - |
| 54 | - | - | - | 1,2 | - | - | - | - | - | - | - | - | - | - | - | - | - | - | - | - |
| 1) | - | 1,5 | - | - | - | - | - | - | - | - | - | - | - | - | - | - | - | - | - | - |

1) Capacities with horizontal boom · Traglast horizontal · Charges avec flèche horizontale · Capacità con braccio orizzontale · Capacidad con pluma horizontal · Capacidade com lança horizontal · Грузоподъемность с горизонтальной стрелой

* Max. values are valid only for specific superstructure positions · Die angegebenen Maximalwerte gelten nur für bestimmte Stellungen des Oberwagens · Les valeurs maximales sont indiquées pour des positions spécifiques de la tourelle · I valori massimi si applicano solo a posizioni specifiche della torretta · Los valores máximos sólo son válidos para posiciones específicas de la superestructura · Os valores máximos são válidos apenas para posições específicas da superestrutura · Максим. значения действительны только для конкретных положений надстройки

| 0 t | | 4,14 m x 8,86 m | | | | | | | | | | | | | | | | 360° / Max.* | | | | EN13000 | | | |
|-----|------|-----------------|------|-------|------|-------|------|-------|------|------|------|------|------|------|------|------|------|--------------|------|------|------|---------|--|--|--|
| m | t | 360° | Max. | 360° | Max. | 360° | Max. | 360° | Max. | 360° | Max. | 360° | Max. | 360° | Max. | 360° | Max. | 360° | Max. | 360° | Max. | | | | |
| | | 12,8 | 12,8 | 16,9 | 16,9 | 21,0 | 21,0 | 25,1 | 25,1 | 29,2 | 29,2 | 33,3 | 33,3 | 37,4 | 37,4 | 41,5 | 41,5 | 45,6 | 45,6 | 49,5 | 49,5 | | | | |
| 3 | 54,4 | 130,0 | 49,9 | 130,0 | 44,2 | 130,0 | 38,8 | 112,5 | - | - | - | - | - | - | - | - | - | - | - | - | - | | | | |
| 4 | 32,7 | 123,4 | 32,6 | 123,4 | 31,2 | 122,8 | 28,9 | 112,5 | 26,8 | 88,3 | - | - | - | - | - | - | - | - | - | - | - | | | | |
| 5 | 21,1 | 97,7 | 23,3 | 98,5 | 23,1 | 98,4 | 22,0 | 97,7 | 20,8 | 85,7 | 19,2 | 67,3 | - | - | - | - | - | - | - | - | - | | | | |
| 6 | 13,9 | 78,4 | 17,1 | 79,1 | 17,9 | 79,0 | 17,3 | 71,5 | 16,7 | 62,4 | 15,5 | 56,9 | 14,5 | 51,9 | - | - | - | - | - | - | - | | | | |
| 7 | 9,6 | 65,1 | 12,4 | 65,2 | 14,3 | 58,3 | 14,0 | 53,4 | 13,6 | 47,6 | 12,8 | 45,8 | 12,0 | 40,7 | 10,9 | 36,9 | - | - | - | - | - | | | | |
| 8 | 6,8 | 53,9 | 9,4 | 48,3 | 11,1 | 43,1 | 11,5 | 41,5 | 11,3 | 39,8 | 10,6 | 35,8 | 10,0 | 32,8 | 9,1 | 30,6 | 8,4 | 27,0 | - | - | - | | | | |
| 9 | 4,8 | 39,2 | 7,2 | 39,2 | 8,8 | 36,3 | 9,4 | 35,1 | 9,5 | 32,5 | 8,9 | 29,2 | 8,5 | 27,6 | 7,7 | 25,7 | 7,0 | 24,2 | - | - | 21,8 | | | | |
| 10 | 3,2 | 28,6 | 5,6 | 31,5 | 7,1 | 29,5 | 7,7 | 29,4 | 8,0 | 26,8 | 7,6 | 25,3 | 7,2 | 24,1 | 6,5 | 22,2 | 5,9 | 20,7 | 5,8 | 20,2 | - | | | | |
| 12 | - | - | 3,3 | 20,7 | 4,7 | 21,4 | 5,3 | 21,0 | 5,7 | 20,0 | 5,5 | 19,9 | 5,3 | 18,5 | 4,7 | 17,0 | 4,1 | 16,9 | 4,1 | 16,0 | - | | | | |
| 14 | - | - | 1,6 | 14,9 | 3,2 | 15,9 | 3,6 | 15,8 | 4,1 | 16,2 | 4,0 | 16,1 | 3,8 | 14,7 | 3,4 | 14,7 | 2,8 | 13,8 | 2,8 | 13,6 | - | | | | |
| 16 | - | - | - | - | 1,9 | 12,8 | 2,5 | 13,0 | 2,9 | 13,2 | 2,9 | 12,7 | 2,7 | 12,5 | 2,3 | 11,9 | 1,8 | 12,0 | 1,9 | 11,3 | - | | | | |
| 18 | - | - | - | - | - | 10,2 | 1,4 | 10,8 | 2,0 | 10,6 | 2,0 | 10,5 | 1,9 | 10,6 | 1,5 | 10,3 | 1,0 | 9,9 | 1,1 | 9,9 | - | | | | |
| 20 | - | - | - | - | - | - | - | 9,0 | 1,2 | 9,0 | 1,2 | 9,1 | 1,2 | 8,9 | - | 8,7 | - | 8,5 | - | 8,3 | - | | | | |
| 22 | - | - | - | - | - | - | - | 7,5 | - | 7,7 | - | 7,7 | - | 7,7 | - | 7,4 | - | 7,1 | - | 7,1 | - | | | | |
| 24 | - | - | - | - | - | - | - | - | - | 6,5 | - | 6,5 | - | 6,4 | - | 6,3 | - | 5,8 | - | 6,0 | - | | | | |
| 26 | - | - | - | - | - | - | - | - | - | 5,6 | - | 5,6 | - | 5,5 | - | 5,3 | - | 4,9 | - | 5,0 | - | | | | |
| 28 | - | - | - | - | - | - | - | - | - | 4,7 | - | 4,7 | - | 4,6 | - | 4,4 | - | 4,1 | - | 4,2 | - | | | | |
| 30 | - | - | - | - | - | - | - | - | - | - | - | 4,0 | - | 4,1 | - | 3,7 | - | 3,3 | - | 3,5 | - | | | | |
| 32 | - | - | - | - | - | - | - | - | - | - | - | 3,4 | - | 3,4 | - | 3,1 | - | 2,7 | - | 2,9 | - | | | | |
| 34 | - | - | - | - | - | - | - | - | - | - | - | - | - | 2,9 | - | 2,7 | - | 2,2 | - | 2,3 | - | | | | |
| 36 | - | - | - | - | - | - | - | - | - | - | - | - | - | 2,4 | - | 2,2 | - | 1,8 | - | 1,8 | - | | | | |
| 38 | - | - | - | - | - | - | - | - | - | - | - | - | - | - | - | 1,7 | - | 1,4 | - | 1,5 | - | | | | |
| 40 | - | - | - | - | - | - | - | - | - | - | - | - | - | - | - | 1,4 | - | 1,0 | - | 1,2 | - | | | | |
| 1) | 3,1 | 20,7 | 1,5 | 14,6 | - | 10,0 | - | 7,1 | - | 5,2 | - | 3,7 | - | 2,6 | - | 1,5 | - | - | - | - | - | | | | |

| m | t | 360° | Max. | 360° | Max. | 360° | Max. | 360° | Max. | 360° | Max. | 360° | Max. | 360° | Max. | 360° | Max. | 360° | Max. | 360° | Max. |
|----|---|------|------|------|------|------|------|------|------|------|------|------|------|------|------|------|------|------|------|------|------|
| | | 53,6 | 53,6 | 57,9 | 57,9 | 62,0 | 62,0 | 66,1 | 66,1 | 70,2 | 70,2 | 72,7 | 72,7 | 74,0 | 74,0 | 75,3 | 75,3 | 76,1 | 76,1 | 78,0 | 78,0 |
| 10 | - | 18,5 | - | - | - | - | - | - | - | - | - | - | - | - | - | - | - | - | - | - | - |
| 12 | - | 15,8 | - | 14,6 | - | - | - | - | - | - | - | - | - | - | - | - | - | - | - | - | - |
| 14 | - | 12,8 | - | 12,2 | - | 11,3 | - | - | - | - | - | - | - | - | - | - | - | - | - | - | - |
| 16 | - | 11,0 | - | 10,0 | - | 9,1 | - | 8,1 | - | - | - | - | - | - | - | - | - | - | - | - | - |
| 18 | - | 9,2 | - | 8,3 | - | 7,5 | - | 6,5 | - | 5,0 | - | 5,5 | - | 4,5 | - | 4,5 | - | 4,5 | - | - | - |
| 20 | - | 7,7 | - | 6,9 | - | 6,1 | - | 5,2 | - | 3,8 | - | 4,1 | - | 3,2 | - | 3,2 | - | 3,1 | - | 3,1 | - |
| 22 | - | 6,4 | - | 5,7 | - | 5,0 | - | 4,0 | - | 2,6 | - | 2,9 | - | 2,1 | - | 2,0 | - | 2,0 | - | 2,0 | - |
| 24 | - | 5,5 | - | 4,6 | - | 3,9 | - | 3,0 | - | 1,7 | - | 2,1 | - | 1,2 | - | 1,2 | - | 1,1 | - | 1,1 | - |
| 26 | - | 4,5 | - | 3,8 | - | 3,1 | - | 2,2 | - | - | - | 1,2 | - | - | - | - | - | - | - | - | - |
| 28 | - | 3,7 | - | 3,0 | - | 2,4 | - | 1,5 | - | - | - | - | - | - | - | - | - | - | - | - | - |
| 30 | - | 3,0 | - | 2,4 | - | 1,7 | - | - | - | - | - | - | - | - | - | - | - | - | - | - | - |
| 32 | - | 2,5 | - | 1,8 | - | 1,2 | - | - | - | - | - | - | - | - | - | - | - | - | - | - | - |
| 34 | - | 2,0 | - | 1,4 | - | - | - | - | - | - | - | - | - | - | - | - | - | - | - | - | - |
| 36 | - | 1,5 | - | 1,0 | - | - | - | - | - | - | - | - | - | - | - | - | - | - | - | - | - |
| 38 | - | 1,1 | - | - | - | - | - | - | - | - | - | - | - | - | - | - | - | - | - | - | - |
| 1) | - | - | - | - | - | - | - | - | - | - | - | - | - | - | - | - | - | - | - | - | - |

1) Capacities with horizontal boom · Traglast horizontal · Charges avec flèche horizontale · Capacità con braccio orizzontale · Capacidad con pluma horizontal · Capacidade com lança horizontal · Грузоподъемность с горизонтальной стрелой

* Max. values are valid only for specific superstructure positions · Die angegebenen Maximalwerte gelten nur für bestimmte Stellungen des Oberwagens · Les valeurs maximales sont indiquées pour des positions spécifiques de la tourelle · I valori massimi si applicano solo a posizioni specifiche della torretta · Los valores máximos sólo son válidos para posiciones específicas de la superestructura · Os valores máximos são válidos apenas para posições específicas da superestrutura · Максим. значения действительны только для конкретных положений надстройки

| 0 t | | 2,75 m x 8,86 m | | | | | | | | | | 360° / Max.* | | | | EN13000 | | | | |
|-----|------|-----------------|------|-------|------|------|------|------|------|------|------|--------------|------|------|------|---------|------|------|------|------|
| m | t | 360° | Max. | 360° | Max. | 360° | Max. | 360° | Max. | 360° | Max. | 360° | Max. | 360° | Max. | 360° | Max. | 360° | Max. | |
| | | 12,8 | 12,8 | 16,9 | 16,9 | 21,0 | 21,0 | 25,1 | 25,1 | 29,2 | 29,2 | 33,3 | 33,3 | 37,4 | 37,4 | 41,5 | 41,5 | 45,6 | 45,6 | 49,5 |
| 3 | 24,9 | 130,0 | 25,0 | 130,0 | 24,0 | 71,4 | 22,3 | 46,2 | - | - | - | - | - | - | - | - | - | - | - | - |
| 4 | 15,5 | 123,4 | 17,1 | 123,4 | 17,2 | 72,4 | 16,5 | 47,3 | 15,6 | 34,6 | - | - | - | - | - | - | - | - | - | - |
| 5 | 9,3 | 97,7 | 12,2 | 98,5 | 12,9 | 76,4 | 12,5 | 48,7 | 12,1 | 33,7 | 11,2 | 26,5 | - | - | - | - | - | - | - | - |
| 6 | 5,9 | 78,4 | 8,4 | 79,1 | 9,9 | 77,9 | 9,8 | 48,5 | 9,5 | 34,5 | 8,9 | 26,7 | 8,2 | 21,8 | - | - | - | - | - | - |
| 7 | 3,3 | 65,1 | 6,0 | 61,3 | 7,5 | 55,5 | 7,7 | 50,5 | 7,6 | 35,4 | 7,1 | 27,2 | 6,6 | 21,7 | 5,9 | 17,6 | - | - | - | - |
| 8 | 1,4 | 48,5 | 4,2 | 45,2 | 5,7 | 43,1 | 6,1 | 39,8 | 6,2 | 36,4 | 5,8 | 26,6 | 5,4 | 21,5 | 4,7 | 17,8 | - | 14,5 | - | - |
| 9 | - | 34,2 | 2,8 | 35,8 | 4,4 | 34,3 | 4,9 | 33,8 | 5,0 | 31,3 | 4,7 | 27,3 | 4,4 | 21,3 | 3,7 | 18,2 | - | 14,6 | - | 11,3 |
| 10 | - | 25,9 | 1,6 | 28,8 | 3,4 | 29,2 | 3,8 | 27,8 | 4,0 | 25,9 | 3,8 | 24,4 | 3,5 | 21,7 | 2,9 | 17,7 | - | 14,8 | - | 12,6 |
| 12 | - | - | - | 18,7 | 1,6 | 19,8 | 2,2 | 20,0 | 2,5 | 19,1 | 2,3 | 19,4 | 2,2 | 18,0 | 1,6 | 16,8 | - | 15,4 | - | 13,0 |
| 14 | - | - | - | 14,0 | - | 15,1 | - | 14,8 | 1,5 | 15,6 | 1,3 | 15,3 | 1,2 | 14,3 | - | 14,3 | - | 13,8 | - | 12,7 |
| 16 | - | - | - | - | - | 11,8 | - | 12,3 | - | 12,4 | - | 12,1 | - | 12,4 | - | 11,6 | - | 11,6 | - | 10,9 |
| 18 | - | - | - | - | - | 9,6 | - | 10,2 | - | 10,0 | - | 10,3 | - | 10,1 | - | 10,1 | - | 9,7 | - | 9,6 |
| 20 | - | - | - | - | - | - | - | 8,3 | - | 8,4 | - | 8,5 | - | 8,5 | - | 8,3 | - | 8,1 | - | 8,0 |
| 22 | - | - | - | - | - | - | - | 6,8 | - | 7,1 | - | 7,2 | - | 7,1 | - | 7,1 | - | 6,7 | - | 6,8 |
| 24 | - | - | - | - | - | - | - | - | - | 6,1 | - | 6,0 | - | 6,1 | - | 5,9 | - | 5,5 | - | 5,6 |
| 26 | - | - | - | - | - | - | - | - | - | 5,1 | - | 5,1 | - | 5,1 | - | 4,9 | - | 4,5 | - | 4,6 |
| 28 | - | - | - | - | - | - | - | - | - | 4,4 | - | 4,3 | - | 4,3 | - | 4,1 | - | 3,7 | - | 3,8 |
| 30 | - | - | - | - | - | - | - | - | - | - | - | 3,6 | - | 3,6 | - | 3,4 | - | 3,0 | - | 3,2 |
| 32 | - | - | - | - | - | - | - | - | - | - | - | 3,0 | - | 3,0 | - | 2,8 | - | 2,4 | - | 2,6 |
| 34 | - | - | - | - | - | - | - | - | - | - | - | - | - | 2,5 | - | 2,3 | - | 1,9 | - | 2,0 |
| 36 | - | - | - | - | - | - | - | - | - | - | - | - | - | 2,0 | - | 1,8 | - | 1,5 | - | 1,6 |
| 38 | - | - | - | - | - | - | - | - | - | - | - | - | - | - | - | 1,4 | - | 1,1 | - | 1,2 |
| 40 | - | - | - | - | - | - | - | - | - | - | - | - | - | - | - | 1,1 | - | - | - | - |
| 1) | - | 20,7 | - | 13,7 | - | 9,4 | - | 6,6 | - | 4,9 | - | 3,3 | - | 2,2 | - | 1,2 | - | - | - | - |

| m | t | 360° | Max. | 360° | Max. | 360° | Max. | 360° | Max. | 360° | Max. | 360° | Max. | 360° | Max. | 360° | Max. | 360° | Max. | |
|----|---|------|------|------|------|------|------|------|------|------|------|------|------|------|------|------|------|------|------|------|
| | | 53,6 | 53,6 | 57,9 | 57,9 | 62,0 | 62,0 | 66,1 | 66,1 | 70,2 | 70,2 | 72,7 | 72,7 | 74,0 | 74,0 | 75,3 | 75,3 | 76,1 | 76,1 | 78,0 |
| 10 | - | 8,1 | - | - | - | - | - | - | - | - | - | - | - | - | - | - | - | - | - | - |
| 12 | - | 10,5 | - | 7,7 | - | - | - | - | - | - | - | - | - | - | - | - | - | - | - | - |
| 14 | - | 10,7 | - | 8,1 | - | 6,3 | - | - | - | - | - | - | - | - | - | - | - | - | - | - |
| 16 | - | 10,8 | - | 8,3 | - | 6,4 | - | 4,4 | - | - | - | - | - | - | - | - | - | - | - | - |
| 18 | - | 8,9 | - | 8,1 | - | 6,6 | - | 4,5 | - | 2,9 | - | 2,8 | - | 1,8 | - | 1,6 | - | 1,5 | - | - |
| 20 | - | 7,4 | - | 6,7 | - | 5,9 | - | 4,7 | - | 3,1 | - | 2,9 | - | 2,0 | - | 1,7 | - | 1,6 | - | 1,4 |
| 22 | - | 6,2 | - | 5,5 | - | 4,7 | - | 3,8 | - | 2,5 | - | 2,8 | - | 2,0 | - | 1,9 | - | 1,7 | - | 1,5 |
| 24 | - | 5,1 | - | 4,4 | - | 3,7 | - | 2,8 | - | 1,5 | - | 1,8 | - | 1,0 | - | 1,0 | - | - | - | 1,0 |
| 26 | - | 4,2 | - | 3,5 | - | 2,8 | - | 2,0 | - | - | - | 1,1 | - | - | - | - | - | - | - | - |
| 28 | - | 3,4 | - | 2,8 | - | 2,1 | - | 1,3 | - | - | - | - | - | - | - | - | - | - | - | - |
| 30 | - | 2,8 | - | 2,1 | - | 1,5 | - | - | - | - | - | - | - | - | - | - | - | - | - | - |
| 32 | - | 2,2 | - | 1,6 | - | 1,0 | - | - | - | - | - | - | - | - | - | - | - | - | - | - |
| 34 | - | 1,7 | - | 1,1 | - | - | - | - | - | - | - | - | - | - | - | - | - | - | - | - |
| 36 | - | 1,2 | - | - | - | - | - | - | - | - | - | - | - | - | - | - | - | - | - | - |
| 1) | - | - | - | - | - | - | - | - | - | - | - | - | - | - | - | - | - | - | - | - |

1) Capacities with horizontal boom · Traglast horizontal · Charges avec flèche horizontale · Capacità con braccio orizzontale · Capacidad con pluma horizontal · Capacidade com lança horizontal · Грузоподъемность с горизонтальной стрелой

* Max. values are valid only for specific superstructure positions · Die angegebenen Maximalwerte gelten nur für bestimmte Stellungen des Oberwagens · Les valeurs maximales sont indiquées pour des positions spécifiques de la tourelle · I valori massimi si applicano solo a posizioni specifiche della torretta · Los valores máximos sólo son válidos para posiciones específicas de la superestructura · Os valores máximos são válidos apenas para posições específicas da superestrutura · Максим. значения действительны только для конкретных положений надстройки

Notes

AC 220-5

Notizen · Notes · Nota · Notas · Notas ·
пометы, комментарии, примечания

A large rectangular area with horizontal lines, intended for taking notes.

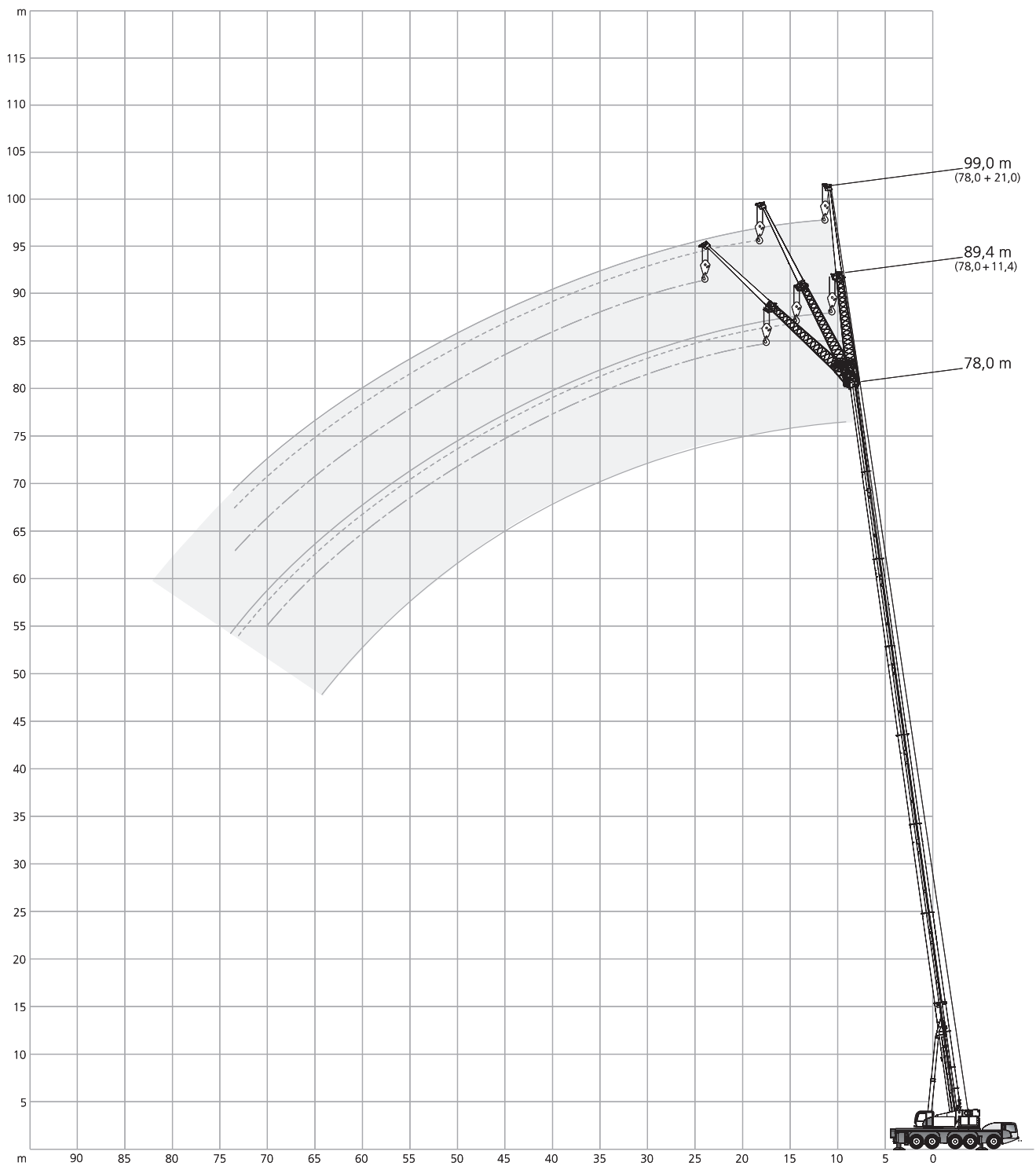
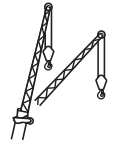

| 70,2 t | | 8,40 m x 8,86 m | | 360° | | | EN 13000 | | | |
|--------|------|-----------------|------|------|--------|-----|----------|--------|-----|--|
| 12,8 m | | 11,4 m | | | 21,0 m | | | 41,5 m | | |
| | 0° | 20° | 40° | 0° | 20° | 40° | 0° | 20° | 40° | |
| m | t | t | t | t | t | t | t | t | t | |
| 3 | 19,7 | - | - | - | - | - | - | - | - | |
| 4 | 19,7 | - | - | 10,4 | - | - | - | - | - | |
| 5 | 19,7 | - | - | 10,1 | - | - | - | - | - | |
| 6 | 19,7 | 15,9 | - | 9,9 | - | - | - | - | - | |
| 7 | 19,7 | 14,8 | - | 9,7 | - | - | - | - | - | |
| 8 | 19,2 | 13,9 | - | 9,4 | - | - | - | - | - | |
| 9 | 17,4 | 13,1 | 10,5 | 9,0 | - | - | - | - | - | |
| 10 | 16,0 | 12,4 | 10,1 | 8,7 | - | - | - | - | - | |
| 12 | 13,9 | 11,2 | 9,4 | 7,8 | 6,2 | - | - | - | - | |
| 14 | 12,3 | 10,2 | 8,9 | 7,0 | 5,7 | - | - | - | - | |
| 16 | 10,9 | 9,4 | 8,5 | 6,3 | 5,3 | - | - | - | - | |
| 18 | 9,8 | 8,8 | - | 5,7 | 4,9 | 4,3 | - | - | - | |
| 20 | 8,9 | 8,4 | - | 5,2 | 4,6 | 4,1 | - | - | - | |
| 22 | - | - | - | 4,8 | 4,3 | 3,9 | - | - | - | |
| 24 | - | - | - | 4,5 | 4,1 | 3,8 | - | - | - | |
| 26 | - | - | - | 4,2 | 3,9 | 3,7 | - | - | - | |
| 28 | - | - | - | 4,0 | 3,8 | - | - | - | - | |
| 30 | - | - | - | 3,8 | - | - | - | - | - | |
| 9 | 19,7 | - | - | - | - | - | - | - | - | |
| 10 | 19,7 | - | - | 8,1 | - | - | - | - | - | |
| 12 | 19,6 | - | - | 7,9 | - | - | - | - | - | |
| 14 | 17,7 | 12,9 | - | 7,7 | - | - | - | - | - | |
| 16 | 16,2 | 12,1 | 9,7 | 7,5 | - | - | - | - | - | |
| 18 | 15,0 | 11,5 | 9,4 | 7,3 | 5,8 | - | - | - | - | |
| 20 | 14,0 | 10,8 | 9,2 | 7,1 | 5,5 | - | - | - | - | |
| 22 | 13,0 | 10,3 | 8,9 | 6,9 | 5,3 | - | - | - | - | |
| 24 | 12,1 | 9,9 | 8,7 | 6,7 | 5,1 | 4,1 | - | - | - | |
| 26 | 11,3 | 9,4 | 8,4 | 6,5 | 4,9 | 4,0 | - | - | - | |
| 28 | 10,7 | 9,1 | 8,1 | 6,3 | 4,7 | 3,9 | - | - | - | |
| 30 | 10,2 | 8,7 | 7,9 | 6,0 | 4,6 | 3,9 | - | - | - | |
| 32 | 9,7 | 8,4 | 7,7 | 5,7 | 4,4 | 3,8 | - | - | - | |
| 34 | 9,2 | 8,1 | 7,6 | 5,4 | 4,3 | 3,7 | - | - | - | |
| 36 | 8,8 | 7,8 | 7,5 | 5,2 | 4,2 | 3,7 | - | - | - | |
| 38 | 8,4 | 7,6 | 7,3 | 5,0 | 4,1 | 3,7 | - | - | - | |
| 40 | 8,1 | 7,4 | 2,7 | 4,8 | 4,0 | 3,6 | - | - | - | |
| 42 | 7,8 | 7,2 | - | 4,6 | 3,9 | 3,6 | - | - | - | |
| 44 | 7,5 | 7,1 | - | 4,4 | 3,8 | 3,6 | - | - | - | |
| 46 | 7,4 | 7,0 | - | 4,3 | 3,8 | 3,6 | - | - | - | |
| 48 | 7,1 | 2,0 | - | 4,1 | 3,7 | 1,7 | - | - | - | |
| 50 | 4,5 | - | - | 4,0 | 3,7 | - | - | - | - | |
| 54 | - | - | - | 3,9 | 3,6 | - | - | - | - | |
| 58 | - | - | - | 3,8 | 1,0 | - | - | - | - | |

| 53,6 m | | 11,4 m | | | 21,0 m | | |
|--------|------|--------|-----|-----|--------|-----|--|
| | 0° | 20° | 40° | 0° | 20° | 40° | |
| m | t | t | t | t | t | t | |
| 14 | 15,0 | - | - | 6,9 | - | - | |
| 16 | 14,9 | - | - | 6,8 | - | - | |
| 18 | 14,7 | 11,8 | - | 6,6 | - | - | |
| 20 | 14,5 | 11,3 | 9,2 | 6,5 | - | - | |
| 22 | 14,0 | 10,8 | 9,0 | 6,4 | 5,4 | - | |
| 24 | 13,2 | 10,4 | 8,8 | 6,2 | 5,2 | - | |
| 26 | 12,5 | 9,9 | 8,6 | 6,1 | 5,1 | - | |
| 28 | 11,9 | 9,6 | 8,4 | 6,0 | 4,9 | 4,0 | |
| 30 | 11,1 | 9,2 | 8,2 | 5,9 | 4,7 | 3,9 | |
| 32 | 10,3 | 8,9 | 8,1 | 5,7 | 4,6 | 3,8 | |
| 34 | 9,6 | 8,7 | 7,9 | 5,6 | 4,5 | 3,8 | |
| 36 | 8,9 | 8,4 | 7,7 | 5,5 | 4,4 | 3,7 | |
| 38 | 8,2 | 8,0 | 7,6 | 5,4 | 4,3 | 3,7 | |
| 40 | 7,6 | 7,5 | 7,4 | 5,2 | 4,2 | 3,6 | |
| 42 | 7,0 | 7,1 | 7,2 | 5,0 | 4,1 | 3,6 | |
| 44 | 6,4 | 6,6 | 6,7 | 4,9 | 4,0 | 3,6 | |
| 46 | 5,9 | 6,1 | 6,2 | 4,7 | 3,9 | 3,6 | |
| 48 | 5,5 | 5,7 | 5,7 | 4,6 | 3,8 | 3,5 | |
| 50 | 5,1 | 5,2 | - | 4,4 | 3,8 | 3,5 | |
| 54 | 4,5 | 4,5 | - | 4,1 | 3,7 | 3,5 | |
| 58 | 3,8 | 4,0 | - | 3,6 | 3,5 | 3,5 | |
| 62 | 2,4 | - | - | 3,2 | 3,3 | - | |
| 66 | - | - | - | 2,7 | 2,9 | - | |
| 70 | - | - | - | 2,1 | - | - | |

| 78,0 m | | 11,4 m | | | 21,0 m | | |
|--------|-----|--------|-----|-----|--------|------|--|
| | 0° | 20° | 40° | 0° | 20°* | 40°* | |
| m | t | t | t | t | t | t | |
| 22 | 5,2 | - | - | - | - | - | |
| 24 | 5,1 | - | - | 3,2 | - | - | |
| 26 | 5,0 | - | - | 3,1 | - | - | |
| 28 | 4,9 | 4,9 | - | 3,1 | - | - | |
| 30 | 4,8 | 4,8 | 4,9 | 3,0 | - | - | |
| 32 | 4,7 | 4,7 | 4,7 | 2,9 | - | - | |
| 34 | 4,5 | 4,6 | 4,5 | 2,9 | 3,0 | - | |
| 36 | 4,4 | 4,4 | 4,3 | 2,8 | 2,9 | - | |
| 38 | 4,3 | 4,2 | 4,0 | 2,8 | 2,8 | 2,7 | |
| 40 | 4,2 | 4,0 | 3,9 | 2,7 | 2,7 | 2,6 | |
| 42 | 4,0 | 3,7 | 3,7 | 2,6 | 2,7 | 2,5 | |
| 44 | 3,8 | 3,6 | 3,5 | 2,6 | 2,6 | 2,4 | |
| 46 | 3,6 | 3,4 | 3,3 | 2,5 | 2,5 | 2,4 | |
| 48 | 3,4 | 3,2 | 3,2 | 2,4 | 2,3 | 2,3 | |
| 50 | 3,2 | 3,1 | 3,0 | 2,3 | 2,2 | 2,2 | |
| 54 | 2,8 | 2,8 | 2,8 | 2,1 | 2,0 | 2,0 | |
| 58 | 2,5 | 2,5 | 2,6 | 1,9 | 1,8 | 1,8 | |
| 62 | 2,2 | 2,3 | 2,3 | 1,7 | 1,6 | 1,6 | |
| 66 | 1,9 | 1,9 | 1,9 | 1,5 | 1,4 | 1,4 | |
| 70 | 1,5 | 1,6 | 1,6 | 1,3 | 1,3 | 1,3 | |
| 74 | 1,1 | 1,2 | - | 1,1 | 1,0 | 1,1 | |

 *76,8 m

| 51,6 t | | 8,40 m x 8,86 m | | 360° | | EN 13000 | | | | | | | |
|--------|------|-----------------|------|--------|-----|----------|----|------|------|-----|-----|-----|-----|
| 12,8 m | | 11,4 m | | 21,0 m | | 41,5 m | | | | | | | |
| | 0° | 20° | 40° | 0° | 20° | 40° | | | | | | | |
| m | t | t | t | t | t | t | m | | | | | | |
| 3 | 19,7 | - | - | - | - | - | 9 | 19,7 | - | - | - | - | - |
| 4 | 19,7 | - | - | 10,4 | - | - | 10 | 19,7 | - | - | 8,1 | - | - |
| 5 | 19,7 | - | - | 10,1 | - | - | 12 | 19,6 | - | - | 7,9 | - | - |
| 6 | 19,7 | 15,9 | - | 9,9 | - | - | 14 | 17,7 | 12,9 | - | 7,7 | - | - |
| 7 | 19,7 | 14,8 | - | 9,7 | - | - | 16 | 16,2 | 12,1 | 9,7 | 7,5 | - | - |
| 8 | 19,2 | 13,9 | - | 9,4 | - | - | 18 | 15,0 | 11,5 | 9,4 | 7,3 | 5,8 | - |
| 9 | 17,4 | 13,1 | 10,5 | 9,0 | - | - | 20 | 14,0 | 10,8 | 9,2 | 7,1 | 5,5 | - |
| 10 | 16,0 | 12,4 | 10,1 | 8,7 | - | - | 22 | 13,0 | 10,3 | 8,9 | 6,9 | 5,3 | - |
| 12 | 13,9 | 11,2 | 9,4 | 7,8 | 6,2 | - | 24 | 12,1 | 9,9 | 8,7 | 6,7 | 5,1 | 4,1 |
| 14 | 12,3 | 10,2 | 8,9 | 7,0 | 5,7 | - | 26 | 11,3 | 9,4 | 8,4 | 6,5 | 4,9 | 4,0 |
| 16 | 10,9 | 9,4 | 8,5 | 6,3 | 5,3 | - | 28 | 10,7 | 9,1 | 8,1 | 6,3 | 4,7 | 3,9 |
| 18 | 9,8 | 8,8 | - | 5,7 | 4,9 | 4,3 | 30 | 10,2 | 8,7 | 7,9 | 6,0 | 4,6 | 3,9 |
| 20 | 8,9 | 8,4 | - | 5,2 | 4,6 | 4,1 | 32 | 9,7 | 8,4 | 7,7 | 5,7 | 4,4 | 3,8 |
| 22 | - | - | - | 4,8 | 4,3 | 3,9 | 34 | 9,2 | 8,1 | 7,6 | 5,4 | 4,3 | 3,7 |
| 24 | - | - | - | 4,5 | 4,1 | 3,8 | 36 | 8,8 | 7,8 | 7,5 | 5,2 | 4,2 | 3,7 |
| 26 | - | - | - | 4,2 | 3,9 | 3,7 | 38 | 8,3 | 7,6 | 7,3 | 5,0 | 4,1 | 3,7 |
| 28 | - | - | - | 4,0 | 3,8 | - | 40 | 7,5 | 7,4 | 2,7 | 4,8 | 4,0 | 3,6 |
| 30 | - | - | - | 3,8 | - | - | 42 | 6,7 | 7,0 | - | 4,6 | 3,9 | 3,6 |
| | | | | | | | 44 | 6,3 | 6,3 | - | 4,4 | 3,8 | 3,6 |
| | | | | | | | 46 | 5,7 | 5,9 | - | 4,3 | 3,8 | 3,6 |
| | | | | | | | 48 | 5,1 | 2,0 | - | 4,1 | 3,7 | 1,7 |
| | | | | | | | 50 | 4,1 | - | - | 4,0 | 3,7 | - |
| | | | | | | | 54 | - | - | - | 3,9 | 3,6 | - |
| | | | | | | | 58 | - | - | - | 3,4 | 1,0 | - |

| 53,6 m | | 11,4 m | | 21,0 m | | |
|--------|------|--------|-----|--------|-----|-----|
| | 0° | 20° | 40° | 0° | 20° | 40° |
| m | t | t | t | t | t | t |
| 14 | 15,0 | - | - | 6,9 | - | - |
| 16 | 14,9 | - | - | 6,8 | - | - |
| 18 | 14,7 | 11,8 | - | 6,6 | - | - |
| 20 | 14,5 | 11,3 | 9,2 | 6,5 | - | - |
| 22 | 14,0 | 10,8 | 9,0 | 6,4 | 5,4 | - |
| 24 | 13,2 | 10,4 | 8,8 | 6,2 | 5,2 | - |
| 26 | 12,5 | 9,9 | 8,6 | 6,1 | 5,1 | - |
| 28 | 11,9 | 9,6 | 8,4 | 6,0 | 4,9 | 4,0 |
| 30 | 11,1 | 9,2 | 8,2 | 5,9 | 4,7 | 3,9 |
| 32 | 9,9 | 8,9 | 8,1 | 5,7 | 4,6 | 3,8 |
| 34 | 8,7 | 8,7 | 7,9 | 5,6 | 4,5 | 3,8 |
| 36 | 8,0 | 8,4 | 7,7 | 5,5 | 4,4 | 3,7 |
| 38 | 7,2 | 7,4 | 7,6 | 5,4 | 4,3 | 3,7 |
| 40 | 6,4 | 6,9 | 6,9 | 5,2 | 4,2 | 3,6 |
| 42 | 5,6 | 6,2 | 6,5 | 5,0 | 4,1 | 3,6 |
| 44 | 5,2 | 5,4 | 5,7 | 4,9 | 4,0 | 3,6 |
| 46 | 4,9 | 4,8 | 5,0 | 4,7 | 3,9 | 3,6 |
| 48 | 4,6 | 4,6 | 4,6 | 4,2 | 3,8 | 3,5 |
| 50 | 4,1 | 4,3 | - | 3,7 | 3,8 | 3,5 |
| 54 | 3,3 | 3,4 | - | 3,2 | 3,4 | 3,5 |
| 58 | 3,0 | 3,0 | - | 2,7 | 2,8 | 2,8 |
| 62 | 2,3 | - | - | 2,1 | 2,4 | - |
| 66 | - | - | - | 1,9 | 1,8 | - |
| 70 | - | - | - | 1,6 | - | - |

| 78,0 m | | 11,4 m | | 21,0 m | | |
|--------|-----|--------|-----|--------|------|------|
| | 0° | 20° | 40° | 0° | 20°* | 40°* |
| m | t | t | t | t | t | t |
| 22 | 5,2 | - | - | - | - | - |
| 24 | 5,1 | - | - | 3,2 | - | - |
| 26 | 5,0 | - | - | 3,1 | - | - |
| 28 | 4,9 | 4,9 | - | 3,1 | - | - |
| 30 | 4,8 | 4,8 | 4,9 | 3,0 | - | - |
| 32 | 4,7 | 4,7 | 4,7 | 2,9 | - | - |
| 34 | 4,5 | 4,6 | 4,5 | 2,9 | 3,0 | - |
| 36 | 4,4 | 4,4 | 4,3 | 2,8 | 2,9 | - |
| 38 | 4,3 | 4,2 | 4,0 | 2,8 | 2,8 | 2,7 |
| 40 | 4,2 | 4,0 | 3,9 | 2,7 | 2,7 | 2,6 |
| 42 | 4,0 | 3,7 | 3,7 | 2,6 | 2,7 | 2,5 |
| 44 | 3,8 | 3,6 | 3,5 | 2,6 | 2,6 | 2,4 |
| 46 | 3,6 | 3,4 | 3,3 | 2,5 | 2,5 | 2,4 |
| 48 | 3,4 | 3,2 | 3,2 | 2,4 | 2,3 | 2,3 |
| 50 | 3,2 | 3,1 | 3,0 | 2,3 | 2,2 | 2,2 |
| 54 | 2,4 | 2,8 | 2,8 | 2,1 | 2,0 | 2,0 |
| 58 | 1,6 | 2,0 | 2,2 | 1,6 | 1,8 | 1,8 |
| 62 | - | 1,3 | 1,5 | - | 1,6 | 1,6 |
| 66 | - | - | - | - | 1,1 | 1,4 |

 *76,8 m

| 18,7 t | | 8,40 m x 8,86 m | | 360° | | | EN 13000 | | | |
|--------|------|-----------------|------|------|--------|-----|----------|--------|-----|--|
| 12,8 m | | 11,4 m | | | 21,0 m | | | 41,5 m | | |
| | 0° | 20° | 40° | 0° | 20° | 40° | 0° | 20° | 40° | |
| m | t | t | t | t | t | t | t | t | t | |
| 3 | 19,7 | - | - | - | - | - | - | - | - | |
| 4 | 19,7 | - | - | 10,4 | - | - | - | - | - | |
| 5 | 19,7 | - | - | 10,1 | - | - | - | - | - | |
| 6 | 19,7 | 15,9 | - | 9,9 | - | - | - | - | - | |
| 7 | 19,7 | 14,8 | - | 9,7 | - | - | - | - | - | |
| 8 | 19,2 | 13,9 | - | 9,4 | - | - | - | - | - | |
| 9 | 17,4 | 13,1 | 10,5 | 9,0 | - | - | - | - | - | |
| 10 | 16,0 | 12,4 | 10,1 | 8,7 | - | - | - | - | - | |
| 12 | 13,9 | 11,2 | 9,4 | 7,8 | 6,2 | - | - | - | - | |
| 14 | 12,3 | 10,2 | 8,9 | 7,0 | 5,7 | - | - | - | - | |
| 16 | 10,9 | 9,4 | 8,5 | 6,3 | 5,3 | - | - | - | - | |
| 18 | 9,8 | 8,8 | - | 5,7 | 4,9 | 4,3 | - | - | - | |
| 20 | 8,9 | 8,4 | - | 5,2 | 4,6 | 4,1 | - | - | - | |
| 22 | - | - | - | 4,8 | 4,3 | 3,9 | - | - | - | |
| 24 | - | - | - | 4,5 | 4,1 | 3,8 | - | - | - | |
| 26 | - | - | - | 4,2 | 3,9 | 3,7 | - | - | - | |
| 28 | - | - | - | 4,0 | 3,8 | - | - | - | - | |
| 30 | - | - | - | 3,8 | - | - | - | - | - | |
| 9 | 19,7 | - | - | - | - | - | - | - | - | |
| 10 | 19,7 | - | - | 8,1 | - | - | - | - | - | |
| 12 | 19,6 | - | - | 7,9 | - | - | - | - | - | |
| 14 | 17,7 | 12,9 | - | 7,7 | - | - | - | - | - | |
| 16 | 16,2 | 12,1 | 9,7 | 7,5 | - | - | - | - | - | |
| 18 | 14,7 | 11,5 | 9,4 | 7,3 | 5,8 | - | - | - | - | |
| 20 | 12,7 | 10,8 | 9,2 | 7,1 | 5,5 | - | - | - | - | |
| 22 | 11,1 | 10,3 | 8,9 | 6,9 | 5,3 | - | - | - | - | |
| 24 | 9,4 | 9,7 | 8,7 | 6,7 | 5,1 | 4,1 | - | - | - | |
| 26 | 8,0 | 8,8 | 8,4 | 6,5 | 4,9 | 4,0 | - | - | - | |
| 28 | 7,1 | 7,5 | 8,0 | 6,2 | 4,7 | 3,9 | - | - | - | |
| 30 | 6,1 | 6,4 | 6,9 | 5,8 | 4,6 | 3,9 | - | - | - | |
| 32 | 5,2 | 5,8 | 5,9 | 5,3 | 4,4 | 3,8 | - | - | - | |
| 34 | 4,7 | 5,0 | 5,3 | 4,8 | 4,3 | 3,7 | - | - | - | |
| 36 | 4,3 | 4,3 | 4,5 | 4,2 | 4,2 | 3,7 | - | - | - | |
| 38 | 3,8 | 4,0 | 4,0 | 3,6 | 4,0 | 3,7 | - | - | - | |
| 40 | 3,3 | 3,6 | 2,7 | 3,1 | 3,7 | 3,6 | - | - | - | |
| 42 | 2,9 | 3,1 | - | 2,9 | 3,2 | 3,5 | - | - | - | |
| 44 | 2,7 | 2,7 | - | 2,6 | 2,7 | 3,2 | - | - | - | |
| 46 | 2,4 | 2,5 | - | 2,3 | 2,5 | 2,7 | - | - | - | |
| 48 | 2,1 | 2,0 | - | 1,9 | 2,3 | 1,7 | - | - | - | |
| 50 | 1,8 | - | - | 1,8 | 2,0 | - | - | - | - | |
| 54 | - | - | - | 1,4 | 1,5 | - | - | - | - | |
| 58 | - | - | - | - | 1,0 | - | - | - | - | |

| 53,6 m | | 11,4 m | | | 21,0 m | | |
|--------|------|--------|-----|-----|--------|-----|--|
| | 0° | 20° | 40° | 0° | 20° | 40° | |
| m | t | t | t | t | t | t | |
| 14 | 15,0 | - | - | 6,9 | - | - | |
| 16 | 14,4 | - | - | 6,8 | - | - | |
| 18 | 12,1 | 11,8 | - | 6,6 | - | - | |
| 20 | 10,9 | 11,1 | 9,2 | 6,5 | - | - | |
| 22 | 9,4 | 9,6 | 9,0 | 6,4 | 5,4 | - | |
| 24 | 8,0 | 8,4 | 8,8 | 6,2 | 5,2 | - | |
| 26 | 7,4 | 7,7 | 7,7 | 5,9 | 5,1 | - | |
| 28 | 6,3 | 6,6 | 7,1 | 5,6 | 4,9 | 4,0 | |
| 30 | 5,6 | 6,0 | 6,2 | 5,1 | 4,7 | 3,9 | |
| 32 | 5,2 | 5,2 | 5,5 | 4,3 | 4,5 | 3,8 | |
| 34 | 4,5 | 4,7 | 4,9 | 4,0 | 4,4 | 3,8 | |
| 36 | 3,8 | 4,3 | 4,3 | 3,7 | 3,9 | 3,7 | |
| 38 | 3,5 | 3,7 | 4,0 | 3,2 | 3,5 | 3,7 | |
| 40 | 3,0 | 3,2 | 3,4 | 2,7 | 3,1 | 3,4 | |
| 42 | 2,6 | 2,9 | 3,0 | 2,5 | 2,9 | 3,2 | |
| 44 | 2,2 | 2,5 | 2,7 | 2,2 | 2,6 | 2,7 | |
| 46 | 1,8 | 2,1 | 2,3 | 1,9 | 2,2 | 2,5 | |
| 48 | 1,4 | 1,7 | 1,9 | 1,5 | 2,0 | 2,3 | |
| 50 | 1,1 | 1,4 | - | 1,2 | 1,7 | 1,9 | |
| 54 | - | - | - | - | 1,1 | 1,4 | |

| 78,0 m | | 11,4 m | | | 21,0 m | | |
|--------|-----|--------|-----|-----|--------|------|--|
| | 0° | 20° | 40° | 0° | 20°* | 40°* | |
| m | t | t | t | t | t | t | |
| 22 | 5,2 | - | - | - | - | - | |
| 24 | 5,1 | - | - | 3,2 | - | - | |
| 26 | 4,2 | - | - | 3,1 | - | - | |
| 28 | 3,3 | 4,4 | - | 2,7 | - | - | |
| 30 | 2,5 | 3,5 | 4,4 | 1,9 | - | - | |
| 32 | 1,8 | 2,7 | 3,5 | 1,2 | - | - | |
| 34 | 1,1 | 2,0 | 2,8 | - | - | - | |
| 36 | - | 1,4 | 2,1 | - | - | - | |
| 38 | - | - | 1,5 | - | - | - | |
| 40 | - | - | 1,0 | - | - | - | |

 *76,8 m

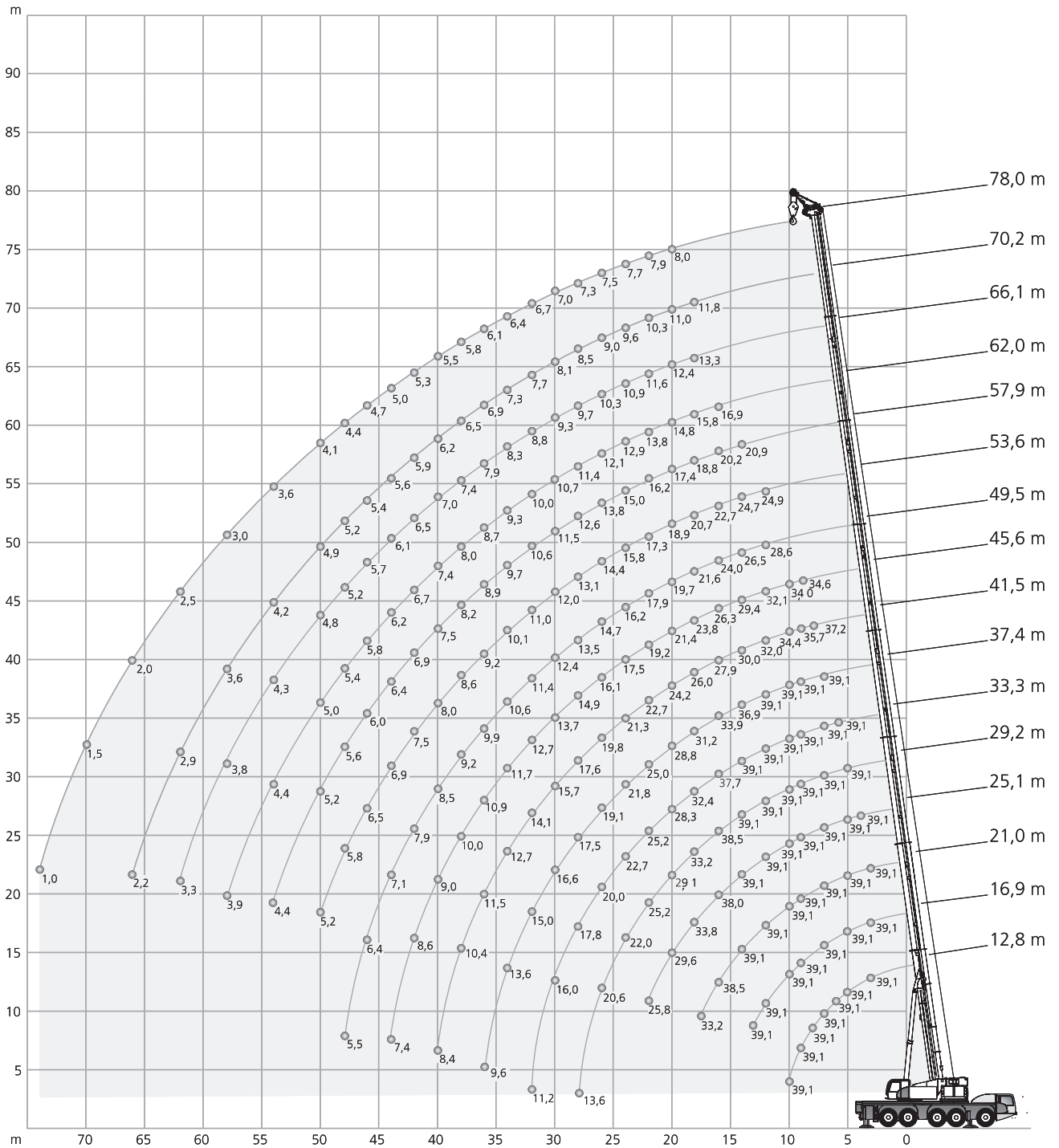
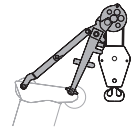

| 70,2 t | | 8,40 m x 8,86 m | | | | | | | | | | | | | | | | 360° | | EN 13000 | |
|--------|------|-----------------|------|------|------|------|------|------|------|------|------|------|------|------|------|------|------|------|----|----------|--|
| | | (m) | | | | | | | | | | | | | | | | | | | |
| | | 12,8 | 16,9 | 21,0 | 25,1 | 29,2 | 33,3 | 37,4 | 41,5 | 45,6 | 49,5 | 53,6 | 57,9 | 62,0 | 66,1 | 70,2 | 78,0 | | | | |
| m | t | t | t | t | t | t | t | t | t | t | t | t | t | t | t | t | t | m | m | | |
| 3 | 39,1 | 39,1 | 39,1 | - | - | - | - | - | - | - | - | - | - | - | - | - | - | 3 | 3 | | |
| 4 | 39,1 | 39,1 | 39,1 | 39,1 | - | - | - | - | - | - | - | - | - | - | - | - | - | 4 | 4 | | |
| 5 | 39,1 | 39,1 | 39,1 | 39,1 | 39,1 | - | - | - | - | - | - | - | - | - | - | - | - | 5 | 5 | | |
| 6 | 39,1 | 39,1 | 39,1 | 39,1 | 39,1 | 39,1 | - | - | - | - | - | - | - | - | - | - | - | 6 | 6 | | |
| 7 | 39,1 | 39,1 | 39,1 | 39,1 | 39,1 | 39,1 | 39,1 | - | - | - | - | - | - | - | - | - | - | 7 | 7 | | |
| 8 | 39,1 | 39,1 | 39,1 | 39,1 | 39,1 | 39,1 | 39,1 | 39,1 | 37,2 | - | - | - | - | - | - | - | - | 8 | 8 | | |
| 9 | 39,1 | 39,1 | 39,1 | 39,1 | 39,1 | 39,1 | 39,1 | 39,1 | 35,7 | 34,6 | - | - | - | - | - | - | - | 9 | 9 | | |
| 10 | 39,1 | 39,1 | 39,1 | 39,1 | 39,1 | 39,1 | 39,1 | 39,1 | 34,4 | 34,0 | - | - | - | - | - | - | - | 10 | 10 | | |
| 12 | - | 39,1 | 39,1 | 39,1 | 39,1 | 39,1 | 39,1 | 39,1 | 32,0 | 32,1 | 28,6 | 24,9 | - | - | - | - | - | 12 | 12 | | |
| 14 | - | 39,1 | 39,1 | 39,1 | 39,1 | 39,1 | 39,1 | 36,9 | 30,0 | 29,4 | 26,5 | 24,7 | 20,9 | - | - | - | - | 14 | 14 | | |
| 16 | - | 30,2 | 38,5 | 38,0 | 38,5 | 37,7 | 33,9 | 27,9 | 26,3 | 24,0 | 22,7 | 20,2 | 16,9 | - | - | - | - | 16 | 16 | | |
| 18 | - | - | 33,2 | 33,8 | 33,2 | 32,4 | 31,2 | 26,0 | 23,8 | 21,6 | 20,7 | 18,8 | 15,8 | 13,3 | 11,8 | - | - | 18 | 18 | | |
| 20 | - | - | 22,1 | 29,6 | 29,1 | 28,3 | 28,8 | 24,2 | 21,4 | 19,7 | 18,9 | 17,4 | 14,8 | 12,4 | 11,0 | 8,0 | - | 20 | 20 | | |
| 22 | - | - | - | 25,8 | 25,2 | 25,2 | 25,0 | 22,7 | 19,2 | 17,9 | 17,3 | 16,2 | 13,8 | 11,6 | 10,3 | 7,9 | - | 22 | 22 | | |
| 24 | - | - | - | 17,0 | 22,0 | 22,7 | 21,8 | 21,3 | 17,5 | 16,2 | 15,8 | 15,0 | 12,9 | 10,9 | 9,6 | 7,7 | - | 24 | 24 | | |
| 26 | - | - | - | - | 20,6 | 20,0 | 19,1 | 19,8 | 16,1 | 14,7 | 14,4 | 13,8 | 12,1 | 10,3 | 9,0 | 7,5 | - | 26 | 26 | | |
| 28 | - | - | - | - | 13,6 | 17,8 | 17,5 | 17,6 | 14,9 | 13,5 | 13,1 | 12,6 | 11,4 | 9,7 | 8,5 | 7,3 | - | 28 | 28 | | |
| 30 | - | - | - | - | - | 16,0 | 16,6 | 15,7 | 13,7 | 12,4 | 12,0 | 11,5 | 10,7 | 9,3 | 8,1 | 7,0 | - | 30 | 30 | | |
| 32 | - | - | - | - | - | 11,2 | 15,0 | 14,1 | 12,7 | 11,4 | 11,0 | 10,6 | 10,0 | 8,8 | 7,7 | 6,7 | - | 32 | 32 | | |
| 34 | - | - | - | - | - | - | 13,6 | 12,7 | 11,7 | 10,6 | 10,1 | 9,7 | 9,3 | 8,3 | 7,3 | 6,4 | - | 34 | 34 | | |
| 36 | - | - | - | - | - | - | 9,6 | 11,5 | 10,9 | 9,9 | 9,2 | 8,9 | 8,7 | 7,9 | 6,9 | 6,1 | - | 36 | 36 | | |
| 38 | - | - | - | - | - | - | 3,2 | 10,4 | 10,0 | 9,2 | 8,6 | 8,2 | 8,0 | 7,4 | 6,5 | 5,8 | - | 38 | 38 | | |
| 40 | - | - | - | - | - | - | - | 8,4 | 9,0 | 8,5 | 8,0 | 7,5 | 7,4 | 7,0 | 6,2 | 5,5 | - | 40 | 40 | | |
| 42 | - | - | - | - | - | - | - | 3,2 | 8,6 | 7,9 | 7,5 | 6,9 | 6,7 | 6,5 | 5,9 | 5,3 | - | 42 | 42 | | |
| 44 | - | - | - | - | - | - | - | - | 7,4 | 7,1 | 6,9 | 6,4 | 6,2 | 6,1 | 5,6 | 5,0 | - | 44 | 44 | | |
| 46 | - | - | - | - | - | - | - | - | - | 6,4 | 6,5 | 6,0 | 5,8 | 5,7 | 5,4 | 4,7 | - | 46 | 46 | | |
| 48 | - | - | - | - | - | - | - | - | - | 5,5 | 5,8 | 5,6 | 5,4 | 5,2 | 5,2 | 4,4 | - | 48 | 48 | | |
| 50 | - | - | - | - | - | - | - | - | - | - | 5,2 | 5,2 | 5,0 | 4,8 | 4,9 | 4,1 | - | 50 | 50 | | |
| 54 | - | - | - | - | - | - | - | - | - | - | - | 4,4 | 4,4 | 4,3 | 4,2 | 3,6 | - | 54 | 54 | | |
| 58 | - | - | - | - | - | - | - | - | - | - | - | - | 3,9 | 3,8 | 3,6 | 3,0 | - | 58 | 58 | | |
| 62 | - | - | - | - | - | - | - | - | - | - | - | - | - | 3,3 | 2,9 | 2,5 | - | 62 | 62 | | |
| 66 | - | - | - | - | - | - | - | - | - | - | - | - | - | 1,5 | 2,2 | 2,0 | - | 66 | 66 | | |
| 70 | - | - | - | - | - | - | - | - | - | - | - | - | - | - | - | 1,5 | - | 70 | 70 | | |
| 74 | - | - | - | - | - | - | - | - | - | - | - | - | - | - | - | 1,0 | - | 74 | 74 | | |
| 1) | 18,1 | 13,6 | 10,5 | 8,4 | 6,7 | 5,5 | 4,2 | 3,3 | 2,4 | 1,9 | 1,1 | - | - | - | - | - | - | 1) | 1) | | |

1) Capacities with horizontal boom · Traglast horizontal · Charges avec flèche horizontale · Capacità con braccio orizzontale · Capacidad con pluma horizontal · Capacidade com lança horizontal · Грузоподъемность с горизонтальной стрелой

| 51,6 t | | 8,40 m x 8,86 m | | | | | | | | | | | | | | | | 360° | | EN13000 | |
|--------|------|-----------------|------|------|------|------|------|------|------|------|------|------|------|------|------|------|------|------|----|---------|--|
| | | (m) | | | | | | | | | | | | | | | | | | | |
| | | 12,8 | 16,9 | 21,0 | 25,1 | 29,2 | 33,3 | 37,4 | 41,5 | 45,6 | 49,5 | 53,6 | 57,9 | 62,0 | 66,1 | 70,2 | 78,0 | | | | |
| m | t | t | t | t | t | t | t | t | t | t | t | t | t | t | t | t | t | m | m | | |
| 3 | 39,1 | 39,1 | 39,1 | - | - | - | - | - | - | - | - | - | - | - | - | - | - | 3 | 3 | | |
| 4 | 39,1 | 39,1 | 39,1 | 39,1 | - | - | - | - | - | - | - | - | - | - | - | - | - | 4 | 4 | | |
| 5 | 39,1 | 39,1 | 39,1 | 39,1 | 39,1 | - | - | - | - | - | - | - | - | - | - | - | - | 5 | 5 | | |
| 6 | 39,1 | 39,1 | 39,1 | 39,1 | 39,1 | 39,1 | - | - | - | - | - | - | - | - | - | - | - | 6 | 6 | | |
| 7 | 39,1 | 39,1 | 39,1 | 39,1 | 39,1 | 39,1 | 39,1 | - | - | - | - | - | - | - | - | - | - | 7 | 7 | | |
| 8 | 39,1 | 39,1 | 39,1 | 39,1 | 39,1 | 39,1 | 39,1 | 39,1 | 37,2 | - | - | - | - | - | - | - | - | 8 | 8 | | |
| 9 | 39,1 | 39,1 | 39,1 | 39,1 | 39,1 | 39,1 | 39,1 | 39,1 | 35,7 | 34,6 | - | - | - | - | - | - | - | 9 | 9 | | |
| 10 | 39,1 | 39,1 | 39,1 | 39,1 | 39,1 | 39,1 | 39,1 | 39,1 | 34,4 | 34,0 | - | - | - | - | - | - | - | 10 | 10 | | |
| 12 | - | 39,1 | 39,1 | 39,1 | 39,1 | 39,1 | 39,1 | 39,1 | 32,0 | 32,1 | 28,6 | 24,9 | - | - | - | - | - | 12 | 12 | | |
| 14 | - | 39,1 | 39,1 | 39,1 | 39,1 | 39,1 | 39,1 | 36,9 | 30,0 | 29,4 | 26,5 | 24,7 | 20,9 | - | - | - | - | 14 | 14 | | |
| 16 | - | 30,2 | 32,7 | 33,1 | 32,5 | 31,5 | 32,1 | 27,9 | 26,3 | 24,0 | 22,7 | 20,2 | 16,9 | - | - | - | - | 16 | 16 | | |
| 18 | - | - | 27,8 | 27,5 | 26,9 | 27,6 | 26,6 | 26,0 | 23,8 | 21,6 | 20,7 | 18,8 | 15,8 | 13,3 | 11,8 | - | - | 18 | 18 | | |
| 20 | - | - | 20,4 | 23,3 | 24,0 | 23,4 | 22,8 | 23,1 | 21,4 | 19,7 | 18,9 | 17,4 | 14,8 | 12,4 | 11,0 | 8,0 | - | 20 | 20 | | |
| 22 | - | - | - | 21,0 | 20,7 | 20,1 | 20,7 | 19,8 | 19,2 | 17,9 | 17,3 | 16,2 | 13,8 | 11,6 | 10,3 | 7,9 | - | 22 | 22 | | |
| 24 | - | - | - | 14,8 | 18,0 | 18,3 | 18,1 | 17,2 | 16,8 | 16,2 | 15,8 | 15,0 | 12,9 | 10,9 | 9,6 | 7,7 | - | 24 | 24 | | |
| 26 | - | - | - | - | 15,8 | 16,5 | 15,9 | 15,0 | 14,6 | 14,5 | 14,1 | 13,8 | 12,1 | 10,3 | 9,0 | 7,5 | - | 26 | 26 | | |
| 28 | - | - | - | - | 11,2 | 14,6 | 14,0 | 13,6 | 12,8 | 12,7 | 12,6 | 12,4 | 11,4 | 9,7 | 8,5 | 7,3 | - | 28 | 28 | | |
| 30 | - | - | - | - | - | 13,1 | 12,5 | 12,0 | 11,4 | 11,1 | 11,2 | 10,8 | 10,7 | 9,3 | 8,1 | 7,0 | - | 30 | 30 | | |
| 32 | - | - | - | - | - | 10,1 | 11,2 | 10,8 | 10,5 | 9,7 | 9,8 | 9,7 | 9,6 | 8,8 | 7,7 | 6,7 | - | 32 | 32 | | |
| 34 | - | - | - | - | - | - | 10,0 | 9,8 | 9,6 | 8,9 | 8,6 | 8,8 | 8,4 | 8,3 | 7,3 | 6,4 | - | 34 | 34 | | |
| 36 | - | - | - | - | - | - | 8,6 | 8,8 | 8,5 | 8,3 | 7,9 | 7,8 | 7,6 | 7,6 | 6,9 | 6,1 | - | 36 | 36 | | |
| 38 | - | - | - | - | - | - | 3,2 | 8,5 | 7,7 | 7,3 | 7,3 | 6,8 | 7,1 | 6,7 | 6,5 | 5,8 | - | 38 | 38 | | |
| 40 | - | - | - | - | - | - | - | 7,6 | 7,0 | 6,6 | 6,7 | 6,5 | 6,3 | 6,0 | 6,2 | 5,5 | - | 40 | 40 | | |
| 42 | - | - | - | - | - | - | - | 3,2 | 6,2 | 6,2 | 5,9 | 6,0 | 5,6 | 5,7 | 5,5 | 5,3 | - | 42 | 42 | | |
| 44 | - | - | - | - | - | - | - | - | 5,6 | 5,7 | 5,4 | 5,5 | 5,3 | 5,2 | 4,8 | 4,7 | - | 44 | 44 | | |
| 46 | - | - | - | - | - | - | - | - | - | 5,1 | 5,1 | 4,9 | 5,0 | 4,6 | 4,2 | 4,1 | - | 46 | 46 | | |
| 48 | - | - | - | - | - | - | - | - | - | 4,6 | 4,8 | 4,5 | 4,7 | 4,1 | 3,6 | 3,5 | - | 48 | 48 | | |
| 50 | - | - | - | - | - | - | - | - | - | - | 4,3 | 4,2 | 4,2 | 3,6 | 3,1 | 3,0 | - | 50 | 50 | | |
| 54 | - | - | - | - | - | - | - | - | - | - | - | 3,8 | 3,4 | 2,9 | 2,3 | 2,2 | - | 54 | 54 | | |
| 58 | - | - | - | - | - | - | - | - | - | - | - | - | 2,6 | 2,3 | 1,5 | 1,4 | - | 58 | 58 | | |
| 62 | - | - | - | - | - | - | - | - | - | - | - | - | - | 1,9 | - | - | - | 62 | 62 | | |
| 66 | - | - | - | - | - | - | - | - | - | - | - | - | - | 1,4 | - | - | - | 66 | 66 | | |
| 1) | 18,1 | 13,6 | 10,5 | 8,4 | 6,7 | 5,5 | 4,2 | 3,3 | 2,4 | 1,9 | 1,1 | - | - | - | - | - | - | 1) | 1) | | |

1) Capacities with horizontal boom · Traglast horizontal · Charges avec flèche horizontale · Capacità con braccio orizzontale · Capacidad con pluma horizontal · Capacidade com lança horizontal · Грузоподъемность с горизонтальной стрелой

| 18,7 t | | 8,40 m x 8,86 m | | | | | | | | | | | | | | | | 360° | | EN13000 | |
|--------|------|-----------------|------|------|------|------|------|------|------|------|------|------|------|------|------|------|------|------|----|---------|--|
| | | (m) | | | | | | | | | | | | | | | | | | | |
| | | 12,8 | 16,9 | 21,0 | 25,1 | 29,2 | 33,3 | 37,4 | 41,5 | 45,6 | 49,5 | 53,6 | 57,9 | 62,0 | 66,1 | 70,2 | 78,0 | | | | |
| m | t | t | t | t | t | t | t | t | t | t | t | t | t | t | t | t | t | m | m | | |
| 3 | 39,1 | 39,1 | 39,1 | - | - | - | - | - | - | - | - | - | - | - | - | - | - | 3 | 3 | | |
| 4 | 39,1 | 39,1 | 39,1 | 39,1 | - | - | - | - | - | - | - | - | - | - | - | - | - | 4 | 4 | | |
| 5 | 39,1 | 39,1 | 39,1 | 39,1 | 39,1 | - | - | - | - | - | - | - | - | - | - | - | - | 5 | 5 | | |
| 6 | 39,1 | 39,1 | 39,1 | 39,1 | 39,1 | 39,1 | - | - | - | - | - | - | - | - | - | - | - | 6 | 6 | | |
| 7 | 39,1 | 39,1 | 39,1 | 39,1 | 39,1 | 39,1 | 39,1 | - | - | - | - | - | - | - | - | - | - | 7 | 7 | | |
| 8 | 39,1 | 39,1 | 39,1 | 39,1 | 39,1 | 39,1 | 39,1 | 39,1 | 37,2 | - | - | - | - | - | - | - | - | 8 | 8 | | |
| 9 | 39,1 | 39,1 | 39,1 | 39,1 | 39,1 | 39,1 | 39,1 | 39,1 | 35,7 | 34,6 | - | - | - | - | - | - | - | 9 | 9 | | |
| 10 | 39,1 | 39,1 | 39,1 | 39,1 | 39,1 | 39,1 | 38,4 | 35,2 | 34,4 | 32,8 | - | - | - | - | - | - | - | 10 | 10 | | |
| 12 | - | 30,9 | 30,6 | 31,5 | 31,1 | 29,7 | 29,4 | 27,7 | 26,5 | 24,3 | 22,8 | - | - | - | - | - | - | 12 | 12 | | |
| 14 | - | 23,4 | 24,0 | 24,0 | 25,0 | 24,5 | 23,6 | 22,5 | 21,1 | 20,4 | 18,7 | 18,0 | - | - | - | - | - | 14 | 14 | | |
| 16 | - | 14,8 | 18,9 | 19,9 | 19,8 | 19,3 | 19,0 | 18,3 | 17,8 | 16,6 | 16,3 | 14,9 | 14,3 | - | - | - | - | 16 | 16 | | |
| 18 | - | - | 15,9 | 16,2 | 16,1 | 15,7 | 15,3 | 15,3 | 14,7 | 14,5 | 13,5 | 12,8 | 12,2 | 11,7 | 11,5 | - | - | 18 | 18 | | |
| 20 | - | - | 8,1 | 13,5 | 13,3 | 12,9 | 12,9 | 12,8 | 12,7 | 12,1 | 11,5 | 11,3 | 10,7 | 10,3 | 9,5 | 8,0 | - | 20 | 20 | | |
| 22 | - | - | - | 11,3 | 11,2 | 11,1 | 11,3 | 10,9 | 10,6 | 10,3 | 10,3 | 9,8 | 9,7 | 8,8 | 7,9 | 7,3 | - | 22 | 22 | | |
| 24 | - | - | - | 7,1 | 9,5 | 10,1 | 9,6 | 9,2 | 9,0 | 9,2 | 8,7 | 9,0 | 8,2 | 7,8 | 6,5 | 6,0 | - | 24 | 24 | | |
| 26 | - | - | - | - | 8,8 | 8,7 | 8,2 | 7,8 | 8,0 | 7,7 | 7,9 | 7,6 | 7,5 | 6,6 | 5,3 | 4,7 | - | 26 | 26 | | |
| 28 | - | - | - | - | 7,5 | 7,5 | 7,0 | 7,3 | 6,8 | 7,0 | 6,9 | 6,7 | 6,3 | 5,5 | 4,3 | 3,7 | - | 28 | 28 | | |
| 30 | - | - | - | - | - | 6,4 | 6,3 | 6,2 | 6,1 | 6,2 | 5,8 | 5,8 | 5,4 | 4,5 | 3,4 | 2,8 | - | 30 | 30 | | |
| 32 | - | - | - | - | - | 5,6 | 5,8 | 5,4 | 5,6 | 5,3 | 5,3 | 4,9 | 4,5 | 3,7 | 2,6 | 2,1 | - | 32 | 32 | | |
| 34 | - | - | - | - | - | - | 5,0 | 4,7 | 4,9 | 4,6 | 4,6 | 4,2 | 3,7 | 3,0 | 1,9 | 1,4 | - | 34 | 34 | | |
| 36 | - | - | - | - | - | - | 4,4 | 4,4 | 4,2 | 4,3 | 3,9 | 3,5 | 3,1 | 2,4 | 1,3 | - | - | 36 | 36 | | |
| 38 | - | - | - | - | - | - | 3,2 | 3,8 | 3,6 | 3,7 | 3,3 | 2,9 | 2,5 | 1,9 | - | - | - | 38 | 38 | | |
| 40 | - | - | - | - | - | - | - | 3,4 | 3,1 | 3,2 | 2,8 | 2,4 | 2,0 | 1,4 | - | - | - | 40 | 40 | | |
| 42 | - | - | - | - | - | - | - | 3,0 | 2,7 | 2,7 | 2,3 | 1,9 | 1,5 | - | - | - | - | 42 | 42 | | |
| 44 | - | - | - | - | - | - | - | - | 2,3 | 2,3 | 1,9 | 1,5 | 1,1 | - | - | - | - | 44 | 44 | | |
| 46 | - | - | - | - | - | - | - | - | - | 1,9 | 1,6 | 1,2 | - | - | - | - | - | 46 | 46 | | |
| 48 | - | - | - | - | - | - | - | - | - | 1,6 | 1,2 | - | - | - | - | - | - | 48 | 48 | | |
| 1) | 18,1 | 13,6 | 10,5 | 8,4 | 6,7 | 5,5 | 4,2 | 3,3 | 2,2 | 1,6 | - | - | - | - | - | - | - | 1) | 1) | | |

1) Capacities with horizontal boom · Traglast horizontal · Charges avec flèche horizontale · Capacità con braccio orizzontale · Capacidad con pluma horizontal · Capacidade com lança horizontal · Грузоподъемность с горизонтальной стрелой

| 0 t | | 8,40 m x 8,86 m | | | | | | | | | | | | 360° | | EN13000 | |
|-----|------|-----------------|------|------|------|------|------|------|------|------|------|------|------|------|----|---------|--|
| | | (m) | | | | | | | | | | | | | | | |
| | | 12,8 | 16,9 | 21,0 | 25,1 | 29,2 | 33,3 | 37,4 | 41,5 | 45,6 | 49,5 | 53,6 | 57,9 | 62,0 | | | |
| m | t | t | t | t | t | t | t | t | t | t | t | t | t | t | m | m | |
| 3 | 39,1 | 39,1 | 39,1 | - | - | - | - | - | - | - | - | - | - | - | 3 | 3 | |
| 4 | 39,1 | 39,1 | 39,1 | 39,1 | - | - | - | - | - | - | - | - | - | - | 4 | 4 | |
| 5 | 39,1 | 39,1 | 39,1 | 39,1 | 39,1 | - | - | - | - | - | - | - | - | - | 5 | 5 | |
| 6 | 39,1 | 39,1 | 39,1 | 39,1 | 39,1 | 39,1 | - | - | - | - | - | - | - | - | 6 | 6 | |
| 7 | 39,1 | 39,1 | 39,1 | 39,1 | 39,1 | 39,1 | 37,2 | 36,6 | - | - | - | - | - | - | 7 | 7 | |
| 8 | 38,4 | 39,1 | 38,3 | 35,8 | 34,1 | 32,3 | 30,1 | 26,8 | - | - | - | - | - | - | 8 | 8 | |
| 9 | 28,8 | 31,1 | 31,3 | 30,8 | 29,1 | 27,0 | 25,5 | 23,7 | 21,2 | - | - | - | - | - | 9 | 9 | |
| 10 | 22,4 | 24,6 | 26,4 | 26,1 | 24,7 | 23,3 | 21,6 | 20,7 | 19,4 | 17,4 | - | - | - | - | 10 | 10 | |
| 12 | - | 17,1 | 18,1 | 18,5 | 18,3 | 17,3 | 16,9 | 15,5 | 15,3 | 14,6 | 14,2 | - | - | - | 12 | 12 | |
| 14 | - | 12,3 | 13,6 | 13,6 | 14,2 | 14,1 | 13,2 | 12,9 | 12,5 | 11,9 | 11,6 | 10,6 | - | - | 14 | 14 | |
| 16 | - | 4,7 | 10,4 | 10,9 | 11,0 | 10,8 | 11,0 | 10,5 | 10,3 | 10,1 | 9,3 | 8,3 | 7,5 | - | 16 | 16 | |
| 18 | - | - | 8,0 | 8,7 | 8,7 | 9,0 | 8,8 | 8,8 | 8,3 | 8,1 | 7,4 | 6,6 | 5,8 | - | 18 | 18 | |
| 20 | - | - | 6,4 | 6,9 | 7,2 | 7,4 | 7,2 | 7,2 | 6,8 | 6,6 | 6,0 | 5,2 | 4,4 | - | 20 | 20 | |
| 22 | - | - | - | 5,5 | 5,9 | 5,9 | 5,9 | 5,7 | 5,4 | 5,4 | 4,7 | 3,9 | 3,1 | - | 22 | 22 | |
| 24 | - | - | - | 4,3 | 4,8 | 4,8 | 4,8 | 4,5 | 4,2 | 4,3 | 3,7 | 2,9 | 2,1 | - | 24 | 24 | |
| 26 | - | - | - | - | 3,8 | 3,8 | 3,8 | 3,6 | 3,3 | 3,4 | 2,8 | 2,0 | 1,3 | - | 26 | 26 | |
| 28 | - | - | - | - | 3,0 | 3,0 | 3,0 | 2,8 | 2,5 | 2,5 | 2,0 | 1,3 | - | - | 28 | 28 | |
| 30 | - | - | - | - | - | 2,3 | 2,3 | 2,1 | 1,8 | 1,9 | 1,4 | - | - | - | 30 | 30 | |
| 32 | - | - | - | - | - | 1,8 | 1,8 | 1,5 | 1,2 | 1,3 | - | - | - | - | 32 | 32 | |
| 34 | - | - | - | - | - | - | 1,3 | 1,0 | - | - | - | - | - | - | 34 | 34 | |
| 1) | 15,5 | 9,4 | 6,3 | 4,2 | 2,9 | 1,6 | - | - | - | - | - | - | - | - | 1) | 1) | |

1) Capacities with horizontal boom · Traglast horizontal · Charges avec flèche horizontale · Capacità con braccio orizzontale ·
Capacidad con pluma horizontal · Capacidade com lança horizontal · Грузоподъемность с горизонтальной стрелой

Anmerkungen zu den Tragfähigkeiten · Conditions d'utilisation · Annotazioni sulle portate · Condiciones de utilización · Notas sobre capacidade de içamento · Примечания по грузоподъемности

Ratings are in compliance with EN13000.

Weight of hook blocks and slings is part of the load, and is to be deducted from the capacity ratings.

Consult operation manual for further details.

Note: Data published herein is intended as a guide only and shall not be construed to warrant applicability for lifting purposes. Crane operation is subject to the computer charts and operation manual both supplied with the crane.

Tragfähigkeiten entsprechen EN13000.

Das Gewicht der Unterflaschen, sowie die Lastaufnahmemittel, sind Bestandteile der Last und sind von den Tragfähigkeitsangaben abzuziehen.

Weitere Angaben in der Bedienungsanleitung des Kranes.

Anmerkung: Die Daten dieser Broschüre dienen nur zur allgemeinen Information; für ihre Richtigkeit übernehmen wir keine Haftung. Der Betrieb des Kranes ist nur mit den Original-Tragfähigkeitstabellen und mit der Bedienungsanleitung zulässig, die mit dem Kran mitgeliefert werden.

Le tableau de charges est conforme à la norme EN13000.

Les poids du crochet-moufle et de tous les accessoires d'élingage font partie de la charge et sont à déduire des charges indiquées.

Pour plus de détails consulter la notice d'utilisation de la grue.

Nota : Les renseignements ci-inclus sont donnés à titre indicatif et ne représentent aucune garantie d'utilisation pour les opérations de levage. La mise en service de la grue n'est autorisée qu'à condition que les tableaux de charges ainsi que le manuel de service, tels que fournis avec la grue, soient observés.

Le portate sono conformi alla norma EN13000.

Il peso del bozzello e delle attrezzature utilizzate per l'imbracatura del carico fanno parte del carico e sono quindi da detrarre dai valori di tabella.

Per ulteriori dettagli sulla velocità del vento, consultare il manuale di uso e manutenzione della gru.

Nota: I dati riportati su tale prospetto sono solo a titolo indicativo e pertanto non impegnativi. L'impiego della gru è ammesso solo rispettando le tabelle originali ed il manuale di uso fornito assieme alla gru.

Las capacidades de carga están sujetas a las normas EN13000.

El peso de los ganchos y eslingas son parte de la carga y serán deducidos de las capacidades brutas.

Consultar los manuales de operación para ampliar información.

Observación: Los datos publicados son solamente orientativos y no se deben interpretar como garantía de aplicación para determinadas operaciones de elevación. La manipulación de la grúa está sujeta a las cargas programadas en el ordenador y en el manual de operaciones, ambos suministrados con la grúa.

Valores nominais de acordo com a EN13000.

O peso dos moitões e eslingas faz parte da carga e tem de ser subtraído das capacidades nominais.

Consultar manual de operação para outros detalhes.

Nota: Os dados publicados aqui destinam-se a simples orientação e não devem ser interpretados como garantia de aplicabilidade para fins de içamento. A operação da grua depende de tabelas de computador e do manual de operação, ambos fornecidos com a máquina.

Номинальные значения соответствуют EN13000.

Вес крюкоблока и строп является частью груза и должен вычитаться из номинальных значений грузоподъемности.

Подробности см. в руководстве по эксплуатации.

Примечание. Публикуемые в настоящем издании данные приводятся только для справки и не должны использоваться при расчете нагрузки. При эксплуатации крана должны применяться компьютерные таблицы и руководство по эксплуатации, входящие в комплект поставки крана.

Basic machine

Equipment carrier

| | |
|---|--|
| Engine 405-5 | Scania DC13; Diesel engine; 405 kW / 2100 1/min (550 HP), torque 2476 Nm / 1400 1/min; The engine complies with EU Stage V; Exhaust system complete stainless steel. |
| Fuel tank | Fuel tank 500 l Diesel (no RME / biodiesel); 60 l AdBlue tank. |
| Transmission ZF TraXon | ZF TraXon; Automated gearbox with integrated hydraulic retarder, 12 forward speeds and 2 reverse; 2-stage transfer case with switchable off-road gear. |
| Axles 10 x 6 x 10 | 10 x 6 x 10; Five axles, axles 3-5 are driven and dispose of a selectable transverse lock; Axle 4 with selectable longitudinal lock; All axles steered. |
| Suspension | Hydropneumatic suspension with axle load compensation; Hydraulically lockable. |
| Steering | Dual-circuit steering system with independent rear axle steering; Axles 1, 2, 3 mechanically connected; Axles 4 and 5 electro-hydraulically connected, all axles steered with 6 different steering programs. |
| Brakes | Pneumatic dual circuit service brake, acting on all wheels; Disc brakes; Hydraulic retarder integrated into transmission as wear-free sustained-action brake; Additional exhaust brake; Parking brake. |
| Tires size 385/95 R25 (14.00R25) | Tires size 385/95 R25 (14.00R25); Steel rim 9,5-25/1,7". |
| Cab 2850 | Type 2.85 m; Adjustable driver seat, armrests and pneumatic suspension; Height and tilt-adjustable steering wheel; Auxiliary / passenger seat; Powered door windows; Tinted glass; Central door locking; Electrically adjustable rear-view mirrors, heated; Radio; Seat heating. |
| Heating engine-dependent | Engine-dependent warm water heating with 12 kW heating power. |
| Aircondition | Aircondition for carrier cab, 7 kW rated cooling power. |
| Drive lights | Including low beam, upper beam, daytime running lights, fog lights and cornering lights. |
| Outriggers | H-4-point design; Vertical and horizontal movement fully hydraulic; Manual or automatic levelling alternatively; 5 outrigger bases: 2.75 m, 4.14 m, 5.54 m, 7.0 m, 8.4 m. |
| Outrigger pads 038PA | 4 round polyamide outrigger pads A = 0,38 m ² with transport position at vertical cylinder. |
| Outrigger basis monitoring | Individual monitoring of horizontal stroke; Deviation warning in crane cab. |
| Outrigger load indicator | The outrigger load is indicated in the operator cab and the outrigger control box. |
| Electronic immobilizer system | Prevents uncontrolled carrier mobilization; Incl. 5 ignition keys. |
| Pneumatic tire filling plug | Pneumatic system adapter for inflating tires makes it possible for operators to inflate tires by themselves. |
| Contour safety marking | Continuous reflective strips on the sides of the chassis and on the rear. |

Equipment superstructure

| | |
|-----------------------------------|---|
| Telescopic boom HA78 | 12.8 m - 78 m; Single cylinder telescoping system, automatic telescoping; Attachments for all equipment and extensions; 5 sheaves integrated in boom head for max. capacity of 94.8 t. |
| Boom luffing | 1 luffing cylinder with automatic lowering brake valve. |
| Rotary drive | Single slewing gear unit with spring-loaded multi-disc brake; Different operating modes selectable. |
| H1 | Hoist with spring-loaded multi-disc brake; Resolver (hoist rotation indicator); Incl. hoist monitoring. |
| Counterweight 51.6 t | Counterweight 51.6 t, 6 pieces (a-e); Automatic rigging system. |
| Control system | Enabling 4 simultaneous working movements; Electric pilot controls via 2 two-axis joysticks; Different control modes selectable for hydraulic circuits. |
| Operator aids | IC-1, with integrated electronic load moment indicator in accordance with EN13000; Color display; Displaying of current operating conditions, load charts, fault indicator; Signal lights indicating LMI-load; Crane data logger. |
| Working range limiter | Displaying and programmability of the work range limits by IC-1. |
| Hook height indication | Displaying and programmability of the hook height H1 by IC-1. |
| Cab 875 | Type 0.875 m; Tilt infinitely variable 16°; Sliding window rear; Fold-out front window; Extendable side pedestal, front pedestal; Handrails; Tinted safety glass; Pull-down sun visor; Radio; Seat heating. |
| Heating engine-independent | Engine-independent warm water heating with 5 kW heating power. |
| Aircondition | Aircondition in crane cab with 5 kW rated cooling power. |
| Anemometer | Removable, to be used with all extensions. |

Additional equipment

Carrier

| | |
|-----------------------------|---|
| Engine 405-4 | Scania DC13; Diesel engine; 405 kW / 2100 1/min (550 HP), torque 2476 Nm / 1400 1/min; The engine complies with Tier 4F; Exhaust system complete stainless steel. |
| Engine 331-3 | Scania DC13; Diesel engine; 331 kW / 2100 1/min (450 HP), torque 2007 Nm / 1575 1/min; The engine complies with EU Stage III A / Tier 3; Exhaust system optional with spark arrester. |
| Axles 10 x 8 x 10 | 10 x 8 x 10; Five axles, axles 2-5 are driven and dispose of a selectable transverse lock; Axles 3 and 4 with selectable longitudinal lock; All axles steered. |
| Additional fuel tank | Additional fuel tank 200 l; For 700 l diesel total in carrier (no RME / biodiesel). |

Superstructure

| | |
|--|--|
| Heavy lift attachment | 2 additional sheaves; Dis-/connectable; For total 7 sheaves at boom head; Max. capacity 130 t. |
| 2. hoist (H2) | 2. hoist; Spring-loaded multi-disc brake; Integrated resolver (hoist rotation indicator); Incl. quick couplings and transport rack; Rope twist prevention is not included. |
| Additional counterweight 18.6 t | Additional counterweight 18.6 t; 2 pieces; for total 70.2 t, 8 pieces. |
| Load supervision camera | Camera mounted on main boom head to supervise the hook block and load from above; Incl. boom head light on boom head. |

Handling

| | |
|-----------------------|--|
| Remote control | Control of superstructure movements via wireless remote control. |
| IC-1 Plus | Smart crane control system for main boom operation enabling higher lifting capacities especially over outriggers. Enables safe use of the full capacity of the crane even in asymmetric outrigger configurations. Outriggers can be positioned independently. Capacity precalculation for +/- 30° slewing angle and radius area. In-cab lift simulation. |
| IC-1 Remote | IC-1 Remote, Demag telematic system. |

Extensions

| | |
|--------------------|--|
| HAV 11 m | 11.4 m; Lattice swing-away jib, manually offsettable 20°/40°; 1-sheaved head; Incl. transport storage; Cannot be carried while maintaining 12 t axle load. |
| HAV 21 m | 21 m; Double folding swing-away jib, manually offsettable 20°/40°; 1-sheaved head; Incl. transport storage; Cannot be carried while maintaining 12 t axle load; Includes HAV 11 m. |
| HAV-HY | Hydraulic offset 0°-40° instead of manual offset 20°/40°; available for HAV 11 m, HAV 21 m. |
| MS (runner) | 1.6 m; Fixed angle runner; 2 sheaves, for max. 39.1 t lifting capacity; Incl. transport storage at boom head. |

Hook Blocks

| | |
|------------------------------------|--|
| Hook block 160-7-21-D | 160-7-21-D (1660 kg); Hook block with ramshorn hook; white with red signal stripes. |
| Hook block 125-5-21-D | 125-5-21-D (1130 kg); Hook block with ramshorn hook; white with red signal stripes. |
| Hook block 80-3-21-D | 80-3-21-D (850 kg); Hook block with ramshorn hook; white with red signal stripes. |
| Hook block 32-1B-21-D-Vario | 32-1B-21-D (200 kg / 600 kg); Hook block with ramshorn hook, ballast transported separately on rear of carrier, requires storage; white with red signal stripes. |
| Hook block 32-1-21-D | 32-1-21-D (630 kg); Hook block with ramshorn hook; white with red signal stripes. |
| Hook 12-0V-E | 12-0V-E (350 kg); Single hook with vertical swivel; red. |

Further additional equipment on request!

Weight data may deviate from posted values based on road / travel configuration, equipment configuration, and component weight tolerances.

Grundausstattung

Kranfahrgestell

| | |
|--|--|
| Motor 405-5 | Scania DC13; Dieselmotor; 405 kW / 2100 1/min (550 PS), Drehmoment 2476 Nm / 1400 1/min; Der Motor erfüllt EU Stufe V; Abgasanlage komplett aus Edelstahl. |
| Kraftstoffbehälter | Kraftstoffbehälter 500 l Diesel (kein RME / Bio-Diesel); 60 l AdBlue Tank. |
| Getriebe ZF TraXon | ZF TraXon; Automatisiertes Getriebe mit integrierter hydraulischer Sekundär-Retarderbremse, 12 Vorwärts- und 2 Rückwärtsgänge; 2-stufiges Verteilergetriebe mit schaltbarer Geländestufe. |
| Achsen 10 x 6 x 10 | 10 x 6 x 10; 5 Achsen, davon Achsen 3-5 angetrieben mit zuschaltbarer Quersperre; Achse 4 mit zuschaltbarer Längssperre; alle Achsen gelenkt. |
| Federung | Hydropneumatische Federung mit Achslastausgleich; Hydraulische Blockierung. |
| Lenkung | Zweikreis-Lenkung mit unabhängiger Hinterachslenkung; Achse 1, 2, 3 mechanisch gekoppelt, Achse 4 und 5 elektrohydraulisch gekoppelt, alle Achsen gelenkt mit 6 verschiedenen Lenkprogrammen. |
| Bremsen | Pneumatische Zweikreis-Betriebsbremse, auf alle Räder wirkend; Scheibenbremsen; Hydraulischer Retarder als verschleißfreie Dauerbremse im Getriebe integriert; Zusätzlich Auspuffklappenbremse; Feststellbremse. |
| Bereifung 385/95 R25 (14.00R25) | Bereifung 385/95 R25 (14.00R25); Stahlfelge 9,5-25/1,7". |
| Kabine 2850 | Typ 2,85 m; Einstellbarer Fahrersitz, Armlehnen, pneumatischer Federung; Lenkrad mit Höhen- und Neigungsverstellung; Beifahrersitz; Elektrische Fensterheber; Getönte Verglasung; Zentralverriegelung; Elektrisch verstellbare und beheizbare Spiegel; Radio; Sitzheizung. |
| Heizung motorabhängig | Motorabhängige Warmwasserheizung mit 12 kW Heizleistung. |
| Klimaanlage | Klimaanlage für Fahrkabine mit 7 kW Nennkälteleistung. |
| Fahrbeleuchtung | Inkl. Abblendlicht, Fernlicht, Tagfahrlicht, Nebelleuchten und Kurvenlicht. |
| Abstützung | H-4-Punkt-Anordnung; Vertikale und horizontale Bewegung vollhydraulisch; Wahlweise manuelle oder automatische Niveaueinstellung; 5 Abstützbasen von 2,75 m, 4,14 m, 5,54 m, 7,0 m und 8,4 m. |
| Stützteller 038PA | 4 runde Stützteller A=0,38 m ² Polyamid, mit Transportstellung am Stützzylinder. |
| Stützbasierfassung | Einzel erfassung des Horizontalhubs; Anzeige Warnung bei Abweichung in Oberwagenkabine. |
| Stützkraftanzeige | Anzeige der Stützkraft in der Krankabine und am Abstützbedienkasten. |
| Elektronische Wegfahrsperr | Verhindert ungewollte Inbetriebsetzung des Fahrgestells; Inkl. 5 Zündschlüsseln. |
| Pneumatischer Reifenfüllanschluss | Pneumatischer Reifenfüllanschluss ermöglicht Selbstbefüllung der Bereifung. |
| Kontur-Sicherheitsmarkierung | Durchgängige Reflektorleisten seitlich am Fahrgestell und am Heck. |

Kranoberwagen

| | |
|----------------------------------|--|
| Teleskopausleger HA78 | 12,8 m - 78 m; Einzylinder-Teleskopiersystem, automatisches Teleskopieren; Aufnahmen für alle optionalen Einrichtungen; 5 Seilrollen im Auslegerkopf für max. 94,8 t Tragfähigkeit. |
| Auslegerverstellung | 1 Wippzylinder mit Sicherheits-Senk-Brems-Ventil. |
| Drehantrieb | 1 Drehwerk mit federbelasteter Lamellenbremse; Umschaltbar zwischen verschiedenen Betriebsmodi. |
| H1 | Hubwerk mit federbelasteter Lamellenbremse; Integrierter Drehmelder; Inkl. Hubwerksüberwachung. |
| Gegengewicht 51,6 t | Gegengewicht 51,6 t, 6-teilig (a-e); Automatisches Rüstsystem. |
| Steuerung | Ermöglicht 4 gleichzeitige Arbeitsbewegungen; elektrische Vorsteuerung über 2 Kreuzsteuerhebel; Verschiedene Steuerungsmodi für Hydraulikkreise anwählbar. |
| Sicherheitseinrichtung | IC-1, mit integriertem Lastmomentbegrenzungssystem gemäß EN13000; Farbdisplay; Anzeige Betriebszustand, Traglasttabellen, Fehlerindikator; Ampelsignal LMB-Auslastung; Krاندatenrekorder. |
| Arbeitsbereichsbegrenzung | Anzeige und Programmierung der Arbeitsbereichsgrenzen über IC-1. |
| Hakenhöhenanzeige | Anzeige und Programmierbarkeit der Hakenhöhe H1 über IC-1. |
| Kabine 875 | Typ 0,875 m; Stufenlose Neigung 16°; Schiebefenster in Schiebetür und Heck; Frontscheibe aufstellbar; Ausfahrbares Seitenpodest, Frontpodest; Handläufe; Getönte Sicherheitsverglasung; Sonnenschutzrollo; Radio; Sitzheizung. |
| Heizung motorunabhängig | Motorunabhängige Warmwasserheizung mit 5 kW Heizleistung. |
| Klimaanlage | Klimaanlage in Oberwagenkabine mit 5 kW Nennkälteleistung. |
| Windmesser | Abnehmbar, an allen Einrichtungen nutzbar. |

Zusatzausstattung

Kranfahrgestell

| | |
|---------------------------------|--|
| Motor 405-4 | Scania DC13; Dieselmotor; 405 kW / 2100 1/min (550 PS), Drehmoment 2476 Nm / 1400 1/min; Der Motor erfüllt Tier 4F; Abgasanlage komplett aus Edelstahl. |
| Motor 331-3 | Scania DC13; Dieselmotor; 331 kW / 2100 1/min (450 PS), Drehmoment 2007 Nm / 1575 1/min; Der Motor erfüllt EU Stufe III A / Tier 3; Abgasanlage optional mit Funkenfänger. |
| Achsen 10 x 8 x 10 | 10 x 8 x 10; 5 Achsen, davon Achsen 2-5 angetrieben mit zuschaltbarer Quersperre; Achsen 3 und 4 mit zuschaltbarer Längssperre; Alle Achsen gelenkt. |
| Zusatzkraftstoffbehälter | Zusatzkraftstoffbehälter 200 l; Für insgesamt 700 l Diesel im Unterwagen (kein RME / Biodiesel). |

Kranoberwagen

| | |
|----------------------------------|--|
| Schwerlasteinrichtung | 2 Zusatzseilrollen; De-/montierbar; Für insgesamt 7 Seilrollen am Auslegerkopf; Max. 130 t Tragfähigkeit. |
| 2. Hubwerk (H2) | 2. Hubwerk; Federbelastete Lamellenbremse; Integrierter Drehmelder; Inkl. Schnellverbindungen und Transportgestell; Drallfänger ist nicht enthalten. |
| Zusatzgegengewicht 18,6 t | Zusatzgegengewicht 18,6 t; 2-teilig; Für max. 70,2 t 8-teilig. |
| Lastüberwachungskamera | Am Hauptausleger montierte Kamera zur Überwachung der Unterflasche und der Last von oben; Inkl. Scheinwerfer am Auslegerkopf. |

Bedienung

| | |
|----------------------|--|
| Fernbedienung | Steuerung der Oberwagenbewegungen per Funkfernsteuerung. |
| IC-1 Plus | Intelligentes Steuerungssystem für HA-Betrieb, das höhere Traglasten ermöglicht – insbesondere bei Hebevorgängen über den Abstützungen. Sichere Nutzung der vollen Tragfähigkeit des Krans, selbst bei asymmetrischen Abstützkonfigurationen. Abstützungen unabhängig positionierbar. Vorberechnung der Traglast für einen Schwenkwinkel und Radiusbereich von +/- 30°. Hubsimulation in der Kabine. |
| IC-1 Remote | IC-1 Remote, Demag Telematiksystem. |

Verlängerungen

| | |
|---------------------------|---|
| HAV 11 m | 11,4 m; Gittermast-Klappspitze, manuell 20°/40° abwinkelbar; 1-rolliger Kopf; Inkl. Transporthalterung; nicht in 12 t Achslast verfahrbar. |
| HAV 21 m | 21 m; Doppelklappspitze, manuell 20°/40° abwinkelbar; 1-rolliger Kopf; Inkl. Transporthalterung, nicht in 12 t Achslast verfahrbar; Beinhaltet HAV 11m. |
| HAV-HY | Hydraulische Abwinkelung (0°-40°) anstelle manueller Abwinkelung (20°/40°); Erhältlich für HAV 11 m, HAV 21 m. |
| MS (Montagespitze) | 1,6m; Montagespitze fixer Winkel; 2-rollig für max. 39,1 t Tragfähigkeit; Inkl. Transporthalterung am Auslegerkopf. |

Unterflaschen

| | |
|--------------------------------------|--|
| Unterflasche 160-7-21-D | 160-7-21-D (1660 kg); Unterflasche mit Doppelhaken; mit weiß-roter Warnschraffur. |
| Unterflasche 125-5-21-D | 125-5-21-D (1130 kg); Unterflasche mit Doppelhaken; mit weiß-roter Warnschraffur. |
| Unterflasche 80-3-21-D | 80-3-21-D (850 kg); Unterflasche mit Doppelhaken; mit weiß-roter Warnschraffur. |
| Unterflasche 32-1B-21-D-Vario | 32-1B-21-D (200 kg / 600 kg); Unterflasche mit Doppelhaken und separatem Ballasttransport am Heck, Ablage notwendig; mit weiß-roter Warnschraffur. |
| Unterflasche 32-1-21-D | 32-1-21-D (630 kg); Unterflasche mit Doppelhaken; mit weiß-roter Warnschraffur. |
| Lasthaken 12-0V-E | 12-0V-E (350 kg); Einfachhaken mit Vertikalgelenk; rot. |

Weitere Zusatzausstattung auf Anfrage!

Gewichtsangaben können entsprechend der Verfahrzustände, des Ausstattungsumfangs und aufgrund von Gewichtstoleranzen von Bauteilen positiv oder negativ abweichen!

Machine de base

Équipement châssis

| | |
|--|---|
| Moteur 405-5 | Scania DC13 ; Moteur diesel ; 405 kW / 2100 1/min (550 HP), couple 2476 Nm / 1400 1/min ; Moteur conforme à la norme EU Stage V ; Circuit d'échappement incl. pare-étincelles en acier inox. |
| Réservoir de carburant | Réservoir de carburant de 500 l diesel (pas de RME / biodiesel) ; Réservoir 60 l AdBlue. |
| Transmission ZF TraXon | ZF TraXon ; Boîte automatique avec ralentisseur hydraulique intégré, 12 rapports AV et 2 AR ; Boîte de transfert 2 étages, avec rapport tout terrain enclenchable. |
| Essieux 10 x 6 x 10 | 10 x 6 x 10 ; Cinq essieux, essieux 3 - 5 moteurs et équipés d'un blocage du différentiel transversal ; Essieu 4 avec différentiel longitudinal ; Toutes roues directrices. |
| Suspension | Suspension hydropneumatique avec compensation du poids de l'essieu ; Blocage hydraulique. |
| Direction | Système de direction à double circuit avec direction de l'essieu arrière indépendante ; Essieux 1, 2, 3 couplés mécaniquement ; Essieux 4 et 5 à couplage hydro-électrique, tous essieux directeurs avec 6 programmes de direction différents. |
| Freins | Frein de service pneumatique à double circuit, agissant sur toutes les roues ; Freins à disque ; Ralentisseur hydraulique intégré à la transmission comme frein continu inusable ; Frein additionnel sur échappement ; Frein de stationnement. |
| Taille pneus 385/95 R25 (14.00R25) | Taille pneus 385/95 R25 (14.00R25) ; Jantes acier 9,5-25/1,7". |
| Cabine 2850 | Type 2,85 m ; Siège réglable, accoudoirs et suspension pneumatique ; Volant réglable en hauteur et en inclinaison ; Siège auxiliaire/passager ; Vitres électriques ; Vitres teintées ; Verrouillage centralisé ; Rétroviseurs arrière réglables et chauffés électriquement ; Radio ; Système de chauffage du siège. |
| Chauffage en fonction du moteur | Chauffage à eau chaude en fonction du moteur, puissance de chauffage de 12 kW. |
| Climatisation | Climatisation de la cabine, système de refroidissement d'une puissance nominale de 7 kW. |
| Feux de conduite | Avec feux de croisement, feux de route, feux diurnes, feux antibrouillard et feux d'angle. |
| Calage | Agencement 4 points en H ; Télécopages verticaux et horizontaux entièrement hydrauliques ; Mise à niveau manuelle ou automatique ; 5 bases de calage : 2,75 m, 4,14 m, 5,54 m, 7,0 m, 8,4 m. |
| Patins stabilisateurs 038PA | 4 semelles de calage A = 0,38 m ² avec position de transport sur le vérin vertical. |
| Contrôle de la base de calage | Surveillance individuelle de la course horizontale ; Signal de déviation dans la cabine de la grue. |
| Indicateur de charge de calage | Affichage de la charge de calage dans la cabine et sur le boîtier de commande des stabilisateurs. |
| Antivol électronique | Prévient tout mouvement non planifié du châssis ; Avec 5 clés de contact. |
| Adaptateur système pneum. pour gonflage des pneus | Adaptateur système pneumatique pour gonfler les pneus, permet aux opérateurs d'effectuer le gonflage eux-mêmes. |
| Signalisation du contour | Bandes réfléchissantes continues sur les côtés et à l'arrière du châssis. |

Équipement tourelle

| | |
|--|---|
| Flèche télescopique HA78 | 12,8 m - 78 m ; Système de télescopage à vérin unique, télescopage automatique ; Fixations pour tous les équipements supplémentaires ; 5 poulies dans la tête de flèche intégrée pour une capacité de levage max. de 94,8 t. |
| Réglage de la flèche | 1 vérin de relevage avec descente contrôlée par soupape de freinage. |
| Entraînement rotatif | Unique mécanisme d'orientation avec frein multidisque à ressort ; Différents modes de travail à sélectionner. |
| H1 | Mécanisme de levage avec frein multidisque à ressort ; Indicateur de rotation intégré ; surveillance du treuil comprise. |
| Contrepoids de 51,6 t | Contrepoids de 51,6 t, 6 pièces (a-e) ; Système de montage automatique. |
| Commande | Permet 4 mouvements de travail simultané ; Servocommande électrique via deux leviers de commande en croix ; Différents modes de commande sélectionnables pour les circuits hydrauliques. |
| Dispositif de sécurité | IC-1, avec témoin de moment de charge intégré, conforme à EN13000 ; Écran couleur ; Affichage des conditions de travail, tableaux de charge, indicateur d'erreur ; Signal lumineux charge LMB ; Enregistreur des données de la machine. |
| Contrôleur de portée | Affichage et programmabilité des limites de portée sur dispositif IC-1. |
| Indication de la hauteur sous crochet | Affichage et possibilité de programmer la hauteur sous crochet H1 sur dispositif IC-1. |
| Cabine 875 | Type 0,875 m ; Inclinaison en continu jusqu'à 16° ; Vitre coulissante sur la porte coulissante et à l'arrière ; Pare-brise réglable ; Quai latéral extensible, quai avant repliable ; Mains courantes ; Vitrage de sécurité teinté ; Visière rabattable ; Pare-soleil rabattable ; Radio ; Système de chauffage du siège. |
| Chauffage, indépendant du moteur | Chauffage à eau chaude indépendant du moteur, puissance de chauffage de 5 kW. |
| Climatisation | Climatisation de la cabine avec puissance de refroidissement nominale de 5 kW. |
| Anémomètre | Amovible, utilisable sur tous les dispositifs. |

Equipement additionnel

Châssis

| | |
|--|--|
| Moteur 405-4 | Scania DC13 ; Moteur diesel ; 405 kW / 2100 1/min (550 HP), couple 2476 Nm / 1400 1/min ; Moteur conforme à la norme Tier 4F ; Circuit d'échappement incl. pare-étincelles en acier inox. |
| Moteur 331-3 | Scania DC13 ; Moteur diesel ; 331 kW / 2100 1/min (450 HP), couple 2007 Nm / 1575 1/min ; Moteur conforme à la norme EU Stage III A / Tier 3 ; Circuit d'échappement en option avec pare-étincelles. |
| Essieux 10 x 8 x 10 | 10 x 8 x 10 ; Cinq essieux, essieux 2 - 5 moteurs et équipés d'un blocage du différentiel transversal ; Essieux 3 et 4 avec différentiel longitudinal ; Toutes roues directrices. |
| Réservoir de carburant supplémentaire | Réservoir de carburant supplémentaire de 200 l ; Total de 700 l de diesel dans le châssis (pas de RME / biodiesel). |

Tourelle

| | |
|--|--|
| Equipement pour levage lourd | 2 poulies additionnelles ; Avec possibilité de connexion/déconnexion ; Pour 7 poulies au total en tête de flèche ; Capacité max. 130 t. |
| 2. treuil (H2) | 2. mécanisme de levage ; Frein multidisque à ressort ; Indicateur de rotation du treuil intégré ; Avec connexions rapides et rack de transport ; Anti-torsion de corde non inclus. |
| Contrepoids supplémentaire 18,6 t | Contrepoids supplémentaire 18,6 t ; 2 pièces ; pour 70,2 t max, 8 pièces. |
| Vidéosurveillance de la charge | Caméra placée sur la tête de la flèche principale permettant de contrôler le crochet-moufle et la charge du dessus ; éclairage en tête de flèche compris. |

Manutention

| | |
|----------------------------|---|
| Commande à distance | Commande des mouvements de la tourelle par commande radio à distance. |
| IC-1 Plus | Système de commande intelligent de la flèche principale de la grue, garant de capacités de levage supérieures, tout particulièrement sur stabilisateurs. Permet une exploitation sans danger de la capacité intégrale de la grue, même dans les configurations de stabilisation asymétrique. Stabilisateurs positionnables indépendamment. Calcul préalable de la capacité pour un angle d'orientation de $\pm 30^\circ$ au sein du rayon. Simulation en cabine des opérations de levage. |
| IC-1 Remote | IC-1 Remote, système télématique Demag. |

Extensions

| | |
|---------------------|--|
| HAV 11 m | 11,4 m ; Fléchette treillis pliante, inclinable manuellement à $20^\circ/40^\circ$; Tête 1 poulie ; Support de transport inclus ; Portage impossible avec une charge d'essieu de 12 t. |
| HAV 21 m | 21 m ; Double fléchette pliante, inclinable manuellement à $20^\circ/40^\circ$; Tête 1 poulie ; Support de transport inclus, portage impossible avec une charge d'essieu de 12 t ; Inclut HAV 11 m. |
| HAV-HY | Inclinaison hydraulique $0^\circ-40^\circ$ au lieu de l'inclinaison manuelle $20^\circ/40^\circ$; Disponible pour HAV 11 m, HAV 21 m. |
| MS (potence) | 1,6 m ; Potence à angle fixe ; 2 poulies, pour capacité de levage 39,1 t max. ; Avec support de transport en tête de flèche. |

Crochets moufles

| | |
|--|---|
| Crochet moufle 160-7-21-D | 160-7-21-D (1660 kg) ; Crochet moufle avec crochet double ; blanc avec bandes de signalisation rouges. |
| Crochet moufle 125-5-21-D | 125-5-21-D (1130 kg) ; Crochet moufle avec crochet double ; blanc avec bandes de signalisation rouges. |
| Crochet moufle 80-3-21-D | 80-3-21-D (850 kg) ; Crochet moufle avec crochet double ; blanc avec bandes de signalisation rouges. |
| Crochet moufle 32-1B-21-D-Vario | 32-1B-21-D (200 kg / 600 kg) ; Crochet moufle avec crochet double, ballast transporté à part à l'arrière du châssis, stockage nécessaire ; blanc avec bandes de signalisation rouges. |
| Crochet moufle 32-1-21-D | 32-1-21-D (630 kg) ; Crochet moufle avec crochet double ; blanc avec bandes de signalisation rouges. |
| Crochet 12-0V-E | 12-0V-E (350 kg) ; Crochet simple avec pivot vertical ; rouge. |

Autres équipements additionnels disponibles sur demande !

Les données relatives au poids peuvent varier en fonction de la configuration en déplacement, de la configuration d'équipement et des tolérances liées au poids des composants.

Macchina base

Equipaggiamento carro

| | |
|--|--|
| Motore 405-5 | Scania DC13; Motore diesel; 405 kW / 2100 1/min (550 HP), coppia 2476 Nm / 1400 1/min; Il motore è conforme alla norma EU Stage V; Impianto di scarico interamente in acciaio inossidabile. |
| Serbatoio carburante | Serbatoio carburante diesel 500 l (no colza / biodiesel); Serbatoio AdBlue 60 l. |
| Trasmissione ZF TraXon | ZF TraXon; Cambio automatico con retarder idraulico integrato, 12 marce avanti e 2 retromarce; Riduttore di distribuzione a 2 rapporti, con rapporto fuoristrada inseribile. |
| Assi 10 x 6 x 10 | 10 x 6 x 10; Cinque assi, gli assi 3-5 sono traenti e dispongono di blocco differenziale trasversale inseribile; L'asse 4 dispone di un blocco differenziale longitudinale inseribile; Tutti gli assi sterzanti. |
| Sospensioni | Sospensioni idropneumatiche con compensazione del carico assiale; Blocco idraulico. |
| Sterzo | Sterzo a doppio circuito, sterzo assi posteriori indipendente; Assi 1, 2, 3 collegati meccanicamente; Assi 4 e 5 collegati elettroidraulicamente, tutti gli assi dotati di 6 programmi di sterzata diversi. |
| Freni | Freno di servizio pneumatico a doppio circuito, installato su tutte le ruote; Freni a disco; Retarder idraulico integrato nella trasmissione, come freno continuo esente da usura freno motore aggiuntivo; Freno di stazionamento. |
| Pneumatici di dimensioni 385/95 R25 (14.00R25) | Pneumatici di dimensioni 385/95 R25 (14.00R25); Cerchioni in acciaio 9,5-25/1,7". |
| Cabina 2850 | Tipo 2,85 m; Sedile di guida regolabile, braccioli e sospensioni pneumatiche; Volante regolabile in altezza e inclinazione; Sedile ausiliario / passeggero; Finestrini con alzacristalli; Vetri oscurati; Chiusura sportelli centralizzata; Specchietti retrovisori riscaldati, a regolazione elettrica; Radio; Sedile riscaldato. |
| Riscaldamento tramite motore | Sistema di riscaldamento acqua tramite motore, con potenzialità di riscaldamento 12 kW. |
| Climatizzazione | Aria condizionata per la cabina del carro, potenzialità di raffreddamento 7 kW. |
| Fari di guida | Dotazione comprendente anabbaglianti e abbaglianti, luci di marcia diurna, fendinebbia e fari attivi in sterzata. |
| Stabilizzatori | Sistema con 4 stabilizzatori ad H; Estensione orizzontale e verticale completamente idraulica; Disponibili nella versione con regolazione del livello automatica o manuale; 5 basi di appoggio: 2,75 m, 4,14 m, 5,54 m, 7,0 m, 8,4 m. |
| Piatti stabilizzatori 038PA | 4 piatti stabilizzatori circolari in poliammide, A = 0,38 m ² , con posizione di trasporto in corrispondenza del cilindro verticale. |
| Monitoraggio base di appoggio | Monitoraggio individuale della corsa orizzontale; Avvertimento in caso di deviazione nella cabina gru. |
| Indicatore di carico degli stabilizzatori | Il carico degli stabilizzatori viene visualizzato nella cabina operatore e nel quadro comandi degli stabilizzatori stessi. |
| Immobilizzatore elettronico | Impedisce movimenti incontrollati del carro; Completo di 5 chiavi di accensione. |
| Adattatore impianto pneumatico per il gonfiaggio dei pneumatici | Adattatore per l'impianto pneumatico utilizzato per gonfiare i pneumatici: consente agli operatori di gonfiare autonomamente i pneumatici. |
| Bande di sicurezza per segnalazione sagoma veicolo | Strisce catarifrangenti continue sui lati del telaio e sul retro. |

Equipaggiamento torretta

| | |
|--|---|
| Braccio telescopico HA78 | 12,8 m - 78 m; Sistema telescopico a un cilindro, sfilo telescopico automatico; Accessori per l'inserimento di tutte le attrezzature e le prolunghie; 5 pulegge sulla testa braccio per una portata max. di 94,8 t. |
| Sfilo del braccio | 1 cilindro differenziale dotato di valvola di comando del freno di discesa con controllo della pressione a carico. |
| Azionamento rotazione H1 | Singolo organo di rotazione con freno lamellare a molla; Diverse modalità operative selezionabili. Argano con freno lamellare a molla; Sincronizzatore (indicatore rotazione tamburo); Incl. sistema di monitoraggio dell'argano. |
| Contrappeso 51,6 t | Contrappeso 51,6 t, in 6 pezzi (a-e); Sistema di attrezzamento automatico. |
| Comando | Consente 4 movimenti operativi in contemporanea; Pilotaggio elettrico mediante 2 leve di comando a joystick (due assi); Possibilità di scegliere tra diverse modalità di comando per circuiti idraulici. |
| Dispositivi di sicurezza | IC-1, con indicatore del momento di carico elettronico integrato in conformità a EN13000; Display a colori; Visualizzazione delle condizioni operative correnti, diagrammi di carico, indicatore di errore; Segnalazione in stile semaforo del carico massimo; Registratore dati gru. |
| Limitatore del raggio d'azione | Funzioni di visualizzazione e programmazione dei limiti dell'area di lavoro con IC-1. |
| Indicazione altezza sotto gancio | Funzioni di visualizzazione e programmazione dell'altezza sotto gancio H1 tramite IC-1. |
| Cabina 875 | Tipo 0,875 m; Inclinazione a regolazione infinitesimale 16°; Alzacristalli nelle porte e sul retro; Parabrezza regolabile; Pedana laterale allungabile, pedana frontale, corrimano; Vetri di sicurezza oscurati; Tendina parasole estraibile; Radio; Sedile riscaldato. |
| Riscaldamento indipendente dal motore | Riscaldamento acqua calda autonomo, indipendente dal motore, con potenzialità di riscaldamento 5 kW. |
| Climatizzazione | Climatizzazione in cabina gru con potenzialità di raffrescamento 5 kW. |
| Anemometro | Rimovibili, utilizzabili con tutte le prolunghie. |

Equipaggiamento aggiuntivo

Carro

| | |
|--|--|
| Motore 405-4 | Scania DC13; Motore diesel; 405 kW / 2100 1/min (550 HP), coppia 2476 Nm / 1400 1/min; Il motore è conforme alla norma Tier 4F; Impianto di scarico interamente in acciaio inossidabile. |
| Motore 331-3 | Scania DC13; Motore diesel; 331 kW / 2100 1/min (450 HP), coppia 2007 Nm / 1575 1/min; Il motore è conforme alla norma EU Stage III A / Tier 3; Impianto di scarico opzionale con parascintille. |
| Assi 10 x 8 x 10 | 10 x 8 x 10; Cinque assi, gli assi 2-5 sono traenti e dispongono di blocco differenziale trasversale inseribile; Assi 3 e 4 con blocco differenziale longitudinale; Tutti gli assi sterzanti. |
| Serbatoio carburante aggiuntivo | Serbatoio carburante aggiuntivo 200 l; Per un totale di 700 l di diesel sul carro (no colza / biodiesel). |

Torretta

| | |
|---|---|
| Equipaggiamento pesante | 2 pulegge supplementari; Montabile / smontabile; Per un totale di 7 pulegge nella punta del braccio; Portata max. 130 t. |
| 2. argano (H2) | 2. argano; Freno lamellare a molla; Sincronizzatore integrato (indicatore rotazione tamburo); Incl. giunti rapidi e cremagliera di trasporto; Sistema antitorsione non incluso. |
| Contrappeso aggiuntivo 18,6 t | Contrappeso aggiuntivo 18,6 t; 2 sezioni; per 70,2 t max, 8 pezzi. |
| Telecamera di controllo del carico | Telecamera montata sulla testa braccio principale, per monitorare il bozzello e il carico dall'alto; con faro sulla testa braccio. |

Movimentazione

| | |
|---|--|
| Radiocomando IC-1 Plus | Controllo dei movimenti della torretta a distanza tramite telecomando wireless. Sistema di controllo intelligente della gru per il funzionamento del braccio base che consente di utilizzare capacità di sollevamento maggiori in particolare con gli stabilizzatori. Consente di utilizzare in sicurezza tutta la capacità della gru anche con una configurazione asimmetrica degli stabilizzatori. Gli stabilizzatori possono essere posizionati in modo indipendente. Precalcolo della capacità per un angolo di rotazione +/- 30° e raggio d'azione. Simulazione del sollevamento dalla cabina. |
| Sistema di controllo IC-1 Remote | IC-1 Remote, sistema telematico Demag. |

Prolunghe

| | |
|--------------------|--|
| HAV 11 m | 11,4 m; Falcone ripiegabile con struttura a traliccio, manualmente inclinabile di 20°/40°; Punta a 1 puleggia; Con vano di trasporto; Non trasportabile con un carico assiale di 12 t. |
| HAV 21 m | 21 m; Doppio falcone ripiegabile, manualmente inclinabile di 20°/40°; Punta a 1 puleggia; Con vano di trasporto; Non trasportabile con un carico assiale di 12 t; Comprende HAV 11 m. |
| HAV-HY | Inclinazione a comando idraulico 0°-40° anziché inclinazione manuale 20°/40°; Disponibile per HAV 11 m, HAV 21 m. |
| MS (runner) | 1,6 m; Runner a inclinazione fissa; 2 pulegge, per max. capacità di sollevamento di 39,1 t; Con vano di trasporto nella testa braccio. |

Bozzelli

| | |
|----------------------------------|---|
| Bozzello 160-7-21-D | 160-7-21-D (1660 kg); Bozzello con gancio doppio; bianco con strisce segnaletiche rosse. |
| Bozzello 125-5-21-D | 125-5-21-D (1130 kg); Bozzello con gancio doppio; bianco con strisce segnaletiche rosse. |
| Bozzello 80-3-21-D | 80-3-21-D (850 kg); Bozzello con gancio doppio; bianco con strisce segnaletiche rosse. |
| Bozzello 32-1B-21-D-Vario | 32-1B-21-D (200 kg / 600 kg); Bozzello con gancio doppio, zavorra trasportata separatamente sul retro del carro, richiede vano di trasporto; bianco con strisce segnaletiche rosse. |
| Bozzello 32-1-21-D | 32-1-21-D (630 kg); Bozzello con gancio doppio; bianco con strisce segnaletiche rosse. |
| Gancio 12-0V-E | 12-0V-E (350 kg); Gancio singolo con snodo verticale; rosso. |

Altri equipaggiamenti disponibili su richiesta!

I dati relativi al peso possono variare rispetto ai valori indicati in base all'assetto da strada scelto, alla configurazione delle attrezzature e alle tolleranze di peso dei componenti.

Máquina básica

Equipamiento chasis

| | |
|--|---|
| Motor 405-5 | Scania DC13; Motor diésel; 405 kW / 2100 rpm (550 HP), par motor 2476 Nm / 1400 rpm; El motor cumple con EU Stage V; Sistema de escape completamente de acero inoxidable. |
| Depósito de combustible | Depósito de combustible 500 l diésel (no RME / biodiésel); Depósito AdBlue 60 l. |
| Transmisión ZF TraXon | ZF TraXon; Caja de cambios automática con retardador hidráulico integrado, con 12 marchas adelante y 2 de retroceso; Caja de transferencia de 2 etapas con etapa todoterreno accionable. |
| Ejes 10 x 6 x 10 | 10 x 6 x 10; Cinco ejes, ejes 3-5 con tracción y disponen de un bloqueo transversal conmutable; Eje 4 con bloqueo longitudinal conmutable; Todos los ejes con dirección. |
| Suspensión | Suspensión hidroneumática con compensación de carga de ejes; Mecanismo hidráulico de bloqueo. |
| Dirección | Sistema de dirección de circuito doble con dirección independiente del eje trasero; Ejes 1, 2, 3 conectados mecánicamente; Ejes 4 y 5 con conexión electrohidráulica, dirección de todos los ejes con 6 diferentes programas de conducción. |
| Frenos | Frenos neumáticos de servicio de dos circuitos, actuantes en todas las ruedas; Frenos de disco; Retardador hidráulico integrado en transmisión como freno continuo sin desgaste; Freno de escape adicional; Freno de estacionamiento. |
| Tamaño de neumáticos 385/95 R25 (14.00R25) | Tamaño de neumáticos 385/95 R25 (14.00R25); Llantas de acero 9,5-25/1,7". |
| Cabina 2850 | Tipo 2,85 m; Asientos del conducto, reposabrazos y suspensión neumática; Volante con regulación de altura e inclinación; Asiento auxiliar / de pasajero; Elevalunas eléctrico; Lunas tintadas; Cierre centralizado de puertas; Espejos retrovisores de ajuste eléctrico, calefactados; Radio; Asiento calefactable. |
| Calefacción dependiente del motor | Calefactor de agua caliente dependiente del motor con una potencia de calefacción de 12 kW. |
| Aire acondicionado | Aire acondicionado para cabina de vehículo, 7 kW de potencia nominal de refrigeración. |
| Luces de conducción | Incluyendo luces de cruce, luces largas, luces de circulación diurna, luces antiniebla, luz de cornering. |
| Estabilización | Diseño 4 puntos en H; Movimiento vertical y horizontal por sistema completamente hidráulico; Puede seleccionarse regulación de nivel manual o automática; 5 bases estabilizadoras: 2,75 m, 4,14 m, 5,54 m, 7,0 m, 8,4 m. |
| Apoyo de estabilizadores 038PA | 4 apoyos estabilizadores circulares de poliamida A = 0,38 m ² con posición de transporte en el cilindro vertical. |
| Monitorización de la base de estabilización | Monitorización individual de carrera horizontal; Alerta de desviación en cabina de grúa. |
| Indicador de carga sobre estabilizadores | La carga de estabilizadores es indicada en la cabina del operador y en la caja de control de los estabilizadores. |
| Sistema electrónico de inmovilización | Previene la movilización incontrolada del vehículo; Incl. 5 llaves de encendido. |
| Adaptador de sistema neumático para inflar neumáticos | El adaptador de sistema neumático para inflar neumáticos hace posible que los operadores inflen los neumáticos sin ayuda eterna. |
| Marcas de seguridad perimetrales | Bandas reflectantes continuas en los laterales de vehículo y en la parte trasera. |

Equipamiento superestructura

| | |
|--|--|
| Pluma telescópica HA78 | 12,8 m - 78 m; Sistema telescópico monocilíndrico, telescopaje automático; Anclajes para todos los equipamientos opcionales; 5 poleas en cabezal de flecha integrado para capacidad de carga máx. 94,8 t. |
| Basculación de flecha | 1 cilindro de basculación con válvula de frenado automático para descenso. |
| Tracción de giro | Un mecanismo giratorio con freno multidisco con muelles; Se pueden seleccionar diferentes modos de operación. |
| H1 | Cabrestante con freno multidisco por muelles; Sincrotransmisor integrado (indicador de rotación del cabrestante); Incl. supervisión de cabrestante. |
| Contrapeso 51,6 t | Contrapeso 51,6 t, 6 piezas (a-e); Sistema de automontaje automático. |
| Sistema de control | Permite 4 movimientos de trabajo simultáneos; Controles piloto eléctricos a través de joysticks de 2 ejes; Diferentes regímenes de control seleccionables para circuitos hidráulicos. |
| Dispositivos de seguridad | IC-1, con indicador electrónico integrado de momento de carga según EN 13000; Pantalla color; Visualización de estado operativo actual, tablas de carga, indicador de fallos; Luces que indican la carga del indicador de momento de carga; Grabador de datos de grúa. |
| Limitador del radio de trabajo | Visualización y programación de los límites del radio de trabajo por IC-1. |
| Indicación de la altura del gancho | Visualización y programación de la altura de gancho H1 mediante IC-1. |
| Cabina 875 | Tipo 0,875 m; Inclinación 16° en progresión continua; Calefacción de asiento; Lunas correderas en puerta y parte trasera; Estrado frontal abatible; Escalón lateral extensible, escalón frontal; Pasamanos; Acristalamiento de seguridad tintado; Radio; Asiento calefactable. |
| Calefacción independiente del motor | Calefacción de agua caliente, independiente del motor, con una potencia de calefacción de 5 kW. |
| Aire acondicionado | Aire acondicionado en cabina de grúa con 5 kW de potencia nominal de refrigeración. |
| Anemómetro | Desmontable, para ser usado con todos los equipamientos. |

Equipamiento adicional

Chasis

| | |
|--|---|
| Motor 405-4 | Scania DC13; Motor diésel; 405 kW / 2100 rpm (550 HP), par motor 2476 Nm / 1400 rpm; El motor cumple con Tier 4F; Sistema de escape completamente de acero inoxidable. |
| Motor 331-3 | Scania DC13; Motor diésel; 331 kW / 2100 rpm (450 HP), par motor 2007 Nm / 1575 rpm; El motor cumple con EU Stage III A / Tier 3; Sistema de escape opcional con parachispas. |
| Ejes 10 x 8 x 10 | 10 x 8 x 10; Cinco ejes, ejes 2 - 5 con tracción y disponen de un bloqueo transversal conmutable; Ejes 3 y 4 con bloqueo longitudinal conmutable; Todos los ejes con dirección. |
| Tanque adicional de combustible | Tanque adicional de combustible 200 l; Para un total de 700 l de diesel vehículo (no RME/biodiésel). |

Superestructura

| | |
|--|--|
| Dispositivo para cargas pesadas | 2 poleas adicionales; Des-/conectable; Para un total de 7 poleas en cabeza de pluma; Capacidad máx. 130 t. |
| 2. cabrestante (H2) | 2. cabrestante; Freno multidisco por muelles; Sincrotransmisor integrado (indicador de rotación del cabrestante); Incl. acoples rápidos y rack de transporte; Protector antitorsión no incluido. |
| Contrapeso adicional 18,6 t | Contrapeso adicional 18,6 t; 2 piezas; para máx. 70,2 t, 8 piezas. |
| Cámara de supervisión de carga | Cámara montada en el cabezal de la pluma principal para supervisar el bloque del gancho y la carga desde arriba; incl. luz el cabezal de la pluma. |

Manipulación

| | |
|-----------------------|--|
| Control remoto | Control de los movimientos de la superestructura mediante control remoto inalámbrico. |
| IC-1 Plus | Sistema de control de grúa inteligente para operación de pluma principal que permite capacidades de carga superiores, especialmente sobre estabilizadores. Permite el uso seguro de la capacidad total de la grúa, incluso en configuraciones asimétricas de los estabilizadores. Los estabilizadores pueden ser posicionados independientemente. Precálculo de la capacidad para ángulo de giro +/- 30° y zona de radio. Simulación de elevación en cabina. |
| IC-1 Remote | IC-1 Remote, sistema telemático Demag. |

Extensiones

| | |
|--------------------|--|
| HAV 11 m | 11,4 m; Plumín articulado de celosía, angulable manulamente de 20°/40°; Cabeza de 1 polea; Incl. almacenamiento de transporte; No puede ser llevada manteniendo carga de eje de 12 t. |
| HAV 21 m | 21 m; Plumín plegable de doble articulación, angulable manualmente en 20°/40°; Cabeza de 1 polea; Incl. almacenamiento de transporte; No puede ser llevada manteniendo carga de eje de 12 t; Incluye HAV 11 m. |
| HAV-HY | Angulamiento hidráulico 0°-40° en vez de angulamiento manual 20°/40°; disponible para HAV 11 m, HAV 21 m. |
| MS (runner) | 1,6 m; Runner de ángulo fijo; 2 poleas, para máx. 39,1 t de capacidad de elevación; Incl. almacenamiento de transporte en el extremo de la pluma. |

Bloques de gancho

| | |
|--|---|
| Bloque de gancho 160-7-21-D | 160-7-21-D (1660 kg); Bloque de gancho con gancho doble; blanco con franjas rojas de advertencia. |
| Bloque de gancho 125-5-21-D | 125-5-21-D (1130 kg); Bloque de gancho con gancho doble; blanco con franjas rojas de advertencia. |
| Bloque de gancho 80-3-21-D | 80-3-21-D (850 kg); Bloque de gancho con gancho doble; blanco con franjas rojas de advertencia. |
| Bloque de gancho 32-1B-21-D-Vario | 32-1B-21-D (200 kg / 600 kg); Bloque de gancho con gancho doble, lastre transportado por separado atrás del vehículo, requiere almacenamiento; blanco con franjas rojas de advertencia. |
| Bloque de gancho 32-1-21-D | 32-1-21-D (630 kg); Bloque de gancho con gancho doble; blanco con franjas rojas de advertencia. |
| Gancho 12-0V-E | 12-0V-E (350 kg); Gancho simple con articulación vertical; rojo. |

Más equipamiento adicional a petición.

Los valores de peso pueden ser diferentes a los indicados dependiendo de la configuración de viaje, equipamiento y tolerancia de los pesos de los componentes.

Máquina básica

Equipamento chasis

| | |
|---|--|
| Motor 405-5 | Scania DC13; Motor a diesel; 405 kW / 2100 rpm (550 HP), torque 2476 Nm / 1400 rpm; Este motor segue a norma EU Stage V; Sistema de descarga completo em aço inoxidável. |
| Tanque de combustível | Tanque de combustível 500 l óleo diesel (sem canola/biodiesel); Tanque de 60 l /solução AdBlue (conversão catalítica). |
| Transmissão ZF TraXon | ZF TraXon; Câmbio automático com retardador hidráulico integrado, 12 marchas à frente e 2 à ré; Caixa de transferência em 2 estágios com marcha fora-de-estrada selecionável. |
| Eixos 10 x 6 x 10 | 10 x 6 x 10; Cinco eixos; Eixos 3 - 5 são movidos e dispõem de um bloqueio transversal selecionável; Eixo 4 com bloqueio longitudinal selecionável; Todos os eixos esterçáveis. |
| Suspensão | Suspensão hidropneumática com compensação de carga por eixo; Bloqueio hidráulico. |
| Direção | Sistema de direção de duplo circuito com esterçamento independente do eixo traseiro; Eixos 1, 2 e 3 conectados mecanicamente; Eixos 4 e 5 conectados por sistema eletro-hidráulico, todos os eixos esterçáveis com 6 diferentes programas de manobra. |
| Freios | Freio de serviço com duplo circuito pneumático atuando em todas as rodas; Freios a disco; Retardador hidráulico integrado na transmissão como freio de ação prolongada sem desgaste; Freio motor adicional; Freio de estacionamento. |
| Pneus tamanho 385/95 R25 (14.00R25) | Pneus tamanho 385/95 R25 (14.00R25); Aro de aço 9,5-25/1,7". |
| Cabine 2850 | Tipo 2,85 m; Assento do motorista ajustável, descanso para braços e suspensão pneumática; Volante com regulagem de altura e inclinação; Assento do auxiliar /passageiro; Janelas com vidros elétricos; Vidros fumê; Trava central das portas; Espelhos retrovisores com regulagem elétrica e aquecimento; Rádio; Assento aquecido. |
| Aquecimento pelo motor | Aquecedor de água com 12 kW de potência obtida do motor. |
| Ar condicionado | Ar condicionado na cabine do veículo com 7 kW de potência. |
| Faróis dianteiros | Com fecho baixo, fecho alto, faróis diurnos, faróis de neblina e faróis de curva. |
| Estabilizadores | Projeto em H com 4 pontos; Movimento vertical e horizontal totalmente hidráulico; Opção de nivelamento manual ou automático; 5 bases de sustentação: 2,75 m, 4,14 m, 5,54 m, 7,0 m, 8,4 m. |
| Sapatas dos estabilizadores 038PA | 4 sapatas redondas para estabilizadores, A = 0,38 m ² , com posição de transporte no cilindro vertical. |
| Monitoração da base sobre estabilizadores | Monitoração individual do movimento horizontal; Alerta de desvio na cabine do guindaste. |
| Indicador de carga nos estabilizadores | A carga nos estabilizadores é indicada na cabine do operador e na caixa de controle dos estabilizadores. |
| Sistema imobilizador eletrônico | Impede a movimentação sem controle do veículo; Incl. 5 chaves de ignição. |
| Sistema adaptador pneumático para calibragem dos pneus | O sistema adaptador pneumático permite que os próprios operadores corrijam a pressão dos pneus. |
| Marcação de segurança no entorno | Faixas refletoras contínuas nas laterais do chassi e na traseira. |

Equipamento superestrutura

| | |
|--|--|
| Lança telescópica HA78 | 12,8 m - 78 m; Sistema telescópico de cilindro único, extensão automática; Acessórios para todos os equipamentos e extensões; 5 roldanas integradas na cabeça da lança, capacidade máx. de 94,8 t. |
| Elevação da lança | Pistão elevatório único com válvula automática de frenagem da descida. |
| Acionamento da rotação | Engrenagem de giro única com freio multidisco por ação de mola; Diferentes modos de operação selecionáveis. |
| H1 | Guincho com freio multidisco por ação de mola; Resolvedor (indicador de rotação do guincho); com monitoramento do guincho. |
| Contrapeso de 51,6 t | Contrapeso de 51,6 t, 6 peças (a-e); Sistema automático de instalação. |
| Sistema de controle | Admitindo 4 movimentos de trabalho simultâneos; Controles elétricos da pilotagem por 2 joysticks com botões direcionais; Diferentes modos de controle selecionáveis por circuitos hidráulicos. |
| Equipamentos de segurança | IC-1, com indicador eletrônico integrado do momento de carga conf. EN 13000; Monitor colorido; Apresenta as condições de operação do momento, tabelas de carga, indicador de falhas; Lâmpadas indicadoras da carga no LMI; Gravador de dados da grua. |
| Limitador da faixa de trabalho | Exibição e capacidade de programação dos limites da faixa de trabalho pelo IC-1. |
| Indicação de altura do gancho | Apresentação e condição de programar a altura do gancho H1 pelo IC-1. |
| Cabine 875 | Tipo 0,875 m; Inclinação infinitamente variável até 16°; Janelas corredeiras na porta e na traseira; Janela dianteira basculante; Plataforma lateral extensível, plataforma dianteira; Corrimãos; Vidro de segurança fumê; Quebra-sol dobrável; Rádio; Assento aquecido. |
| Calefação independente do motor | Aquecimento por água quente, independente do motor, com 5 kW de potência térmica. |
| Ar condicionado | Ar condicionado na cabine do guindaste com 5 kW de potência nominal. |
| Anemômetro | Removíveis, podem ser usados com todas as extensões. |

Equipamentos adicionais

Chasis

| | |
|--|---|
| Motor 405-4 | Scania DC13; Motor a diesel; 405 kW / 2100 rpm (550 HP), torque 2476 Nm / 1400 rpm; Este motor segue a norma Tier 4F; Sistema de descarga completo em aço inoxidável. |
| Motor 331-3 | Scania DC13; Motor a diesel; 331 kW / 2100 rpm (450 HP), torque 2007 Nm / 1575 rpm; Este motor segue a norma EU Stage III A / Tier 3; Sistema de descarga opcional com inibidor de faíscas. |
| Eixos 10 x 8 x 10 | 10 x 8 x 10; Cinco eixos; Eixos 2 - 5 são movidos e dispõem de um bloqueio transversal selecionável; Eixos 3 e 4 com bloqueio longitudinal selecionável; Todos os eixos esterçáveis. |
| Tanque de combustível adicional | Capacidade para mais 200 l; Total de 700 l de diesel no veículo (sem canola / biodiesel). |

Superestrutura

| | |
|---------------------------------------|--|
| Acessório para içamento pesado | 2 roldanas adicionais; Pode engatar / desengatar; Para total de 7 roldanas na cabeça da lança; Capacidade máx. 130 t. |
| 2. guincho (H2) | 2. guincho; Freio multidisco por ação de mola; Resolvedor integrado (indicador de rotação da grua); Incl. engates rápidos e nicho de transporte; Prevenção de torção do cabo não incluída. |
| Contrapeso adicional de 18,6 t | Contrapeso adicional de 18,6 t; 2 peças; para máx. 70,2 t, 8 peças. |
| Câmera de supervisão de carga | Câmera montada na cabeça da lança principal para supervisionar o moitão e a carga desde cima; inclui luz na cabeça da lança. |

Manejo

| | |
|------------------------|--|
| Controle remoto | Controle dos movimentos da superestrutura por controle remoto sem fio. |
| IC-1 Plus | Sistema inteligente de controle do guindaste para a operação da lança principal permitindo maiores capacidades de içamento especialmente sobre estabilizadores. Permite o emprego seguro da capacidade integral do guindaste mesmo em configurações assimétricas dos estabilizadores. Os estabilizadores podem ser posicionados de maneira independente. Pré-cálculo da capacidade para +/- 30° de ângulo de giro e área do raio. Simulação do içamento na cabine. |
| IC-1 Remote | IC-1 Remote, sistema telemático da Demag. |

Extensões

| | |
|-------------------------------|---|
| HAV 11 m | 11,4 m; Jib articulada treliçada, articulável manualmente 20°/40°; Cabeça de 1 roldana; Incl. armazenagem de transporte; Não pode ser transportado para carga por eixo até 12 t. |
| HAV 21 m | 21 m; Braço extensor com dupla articulação, ajuste manual 20°/40°; Cabeça de 1 roldana; Incl. armazenagem de transporte; Não pode ser transportado para carga por eixo até 12 t; Inclui HAV 11 m. |
| HAV-HY | Ajuste angular hidráulico 0°-40° em vez do ajuste manual 20°/40°; disponível para HAV 11 m, HAV 21 m. |
| MS (ponta de montagem) | 1,6 m; Ponta de montagem em ângulo fixo; 2 roldanas, para máx. 39,1 t de capacidade de içamento; Incl. armazenagem de transporte na cabeça da lança. |

Moitões

| | |
|--------------------------------|---|
| Moitão 160-7-21-D | 160-7-21-D (1660 kg); Moitão com gancho chifre-de-carneiro; Branco com faixas de sinalização vermelhas. |
| Moitão 125-5-21-D | 125-5-21-D (1130 kg); Moitão com gancho chifre-de-carneiro; Branco com faixas de sinalização vermelhas. |
| Moitão 80-3-21-D | 80-3-21-D (850 kg); Moitão com gancho chifre-de-carneiro; Branco com faixas de sinalização vermelhas. |
| Moitão 32-1B-21-D-Vario | 32-1B-21-D (200 kg / 600 kg); Moitão com gancho chifre-de-carneiro, lastro transportado separadamente na traseira do veículo, requer nicho de transporte; Branco com faixas de sinalização vermelhas. |
| Moitão 32-1-21-D | 32-1-21-D (630 kg); Moitão com gancho chifre-de-carneiro; branco com faixas de sinalização vermelhas. |
| Gancho 12-0V-E | 12-0V-E (350 kg); Gancho simples com tornel vertical; Vermelho. |

Outros equipamentos adicionais mediante pedido!

Os dados referentes a peso podem divergir dos valores publicados com base nas configurações para estrada/viagem, configuração do equipamento e tolerâncias no peso dos componentes.

Кран в базовой комплектации

Шасси крана

| | |
|--|---|
| Двигатель 405-5 | Scania DC13; Дизельный двигатель; 405 кВт / 2100 л/мин (550 л.с.), крутящий момент 2476 Нм / 1400 л/мин; Двигатель соответствует требованиям стандарта EU Stage V; Выпускная система полностью из нержавеющей стали. |
| Топливо | Топливный бак 500 л дизельного топлива (использование RME/биодизельного топлива не допускается). бак 60 л AdBlue. |
| Коробка передач ZF TraXon | ZF TraXon; Автоматическая коробка передач со встроенным гидравлическим тормозом-замедлителем, 12 передних скоростей, 2 задние; 2-ступенчатая раздаточная коробка с включаемой передачей для передвижения по бездорожью. |
| Оси 10 x 6 x 10 | 10 x 6 x 10; Пять осей, оси 3 -5 приводные, оснащены системой включаемой поперечной блокировки дифференциала; Ось 4 с включаемой продольной блокировкой дифференциала; все оси рулящие. |
| Подвеска | Гидропневматическая подвеска с компенсаторами нагрузки на ось; с гидравлической блокировкой. |
| Рулевое управление | Двухконтурная система рулевого управления с независимым управлением задней осью; мосты 1, 2, 3 механически соединены; оси 4 и 5 электро-гидравлически связаны, все оси имеют 6 программ рулевого управления. |
| Тормоза | Пневматическая двухконтурная система рабочих тормозов, действующая на все колеса; дисковые тормоза; гидравлический тормоз-замедлитель встроен в коробку передач и работает как неизнашиваемый тормоз продолжительного действия; дополнительные тормоз-замедлитель на выпускной системе; Стояночный тормоз. |
| Шины размера 385/95 R25 (14.00R25) | Шины размера 385/95 R25 (14.00R25); Стальной диск 9,5-25 / 1,7". |
| Кабина 2850 | типа 2,85 м; регулируемое сиденье водителя, подлокотниками и пневматической подвеской; Регулируемое по высоте и наклону рулевое колесо; дополнительное/пассажирское сиденье; Электростеклоподъемники дверей; Тонированное стекло; Центральный замок; электрически регулируемые зеркала заднего вида с подогревом; радио; обогрев сидения. |
| Обогреватель, работающий от двигателя | Водяной обогреватель от двигателя, с мощностью нагрева 12 кВт. |
| Кондиционер | Кондиционер кабины шасси, номинальная мощность охлаждения 7 кВт. |
| Фары шасси | Системы освещения при движении, включают фары ближнего и дальнего света, дневные ходовые огни и выразительные фары. |
| Опоры | Н-образная конструкция с опорой на 4 точки; Перемещение по вертикали и горизонтали полностью за счет гидравлического привода; по выбору – ручная или автоматическая регулировка высоты подвески; 5 основания опоры: 2,75 м, 4,14 м, 5,54 м, 7,0 м, 8,4 м. |
| Подушки опоры 038РА | 4 круглых подушки опор А = 0,38 м ² , перевозимых на цилиндре вертикального перемещения. |
| Контроль положения несущего основания, создаваемого опорами | контроль горизонтального выдвигания каждой отдельной опоры; предупреждение об отклонении в кабине крана. |
| Индикатор нагрузки выдвигаемых опор | Нагрузка на опоры отображается на дисплее в кабине крана и на щите управления опорами. |
| Электронная система блокировки зажигания | Предотвращает неконтролируемое трогание с места шасси крана; включает 5 ключей зажигания. |
| Адаптер пневматической системы для накачивания шин | Адаптер пневматической системы для накачивания шин дает оператору возможность самостоятельно накачать шины. |
| Маркировка контура в целях безопасности | Непрерывные светоотражающие полосы по бокам и на задней части корпуса. |

Надстройка крана

| | |
|---|---|
| Телескопическая стрела НА78 | 12,8 м - 78 м; Одноцилиндровая система телескопирования, автоматический режим телескопирования; Оснастка для всего оборудования и удлинителей; 5 шкивов, встроенных в вершину стрелы, максимальной грузоподъемностью 94,8 т. |
| Изменение вылета стрелы | Один цилиндр изменения вылета стрелы с клапаном автоматического торможения опускания. |
| Поворотный механизм Н1 | Один редуктор поворота с подпружиненным многодисковым тормозом; Выбор различных режимов. Механизм подъема с подпружиненным многодисковым тормозом; резольвер (индикатор перекручивания троса при подъеме); включает систему контроля подъема/опускания. |
| Противовес 51,6 т | Противовес 51,6 т, 6 штук (а – е); автоматическая система сборки. |
| Система управления | Позволяет одновременно 4 рабочих движения; Электронная система управления, использующая 2 двухосевых джойстика; возможность выбора различных режимов управления гидравлическими системами. |
| Дополнительные устройства | IC-1, со встроенным индикатором грузового момента в соответствии с EN13000; Цветной дисплей; индикация текущего рабочего положения, графиков нагрузки, индикатора неисправностей; световые сигнализаторы нагрузки LMI (ограничителя момента); регистратор данных рабочих параметров крана. |
| Ограничитель рабочего диапазона | Отображение и программирование пределов рабочего диапазона электронной системой управления IC-1. |
| Индикация высоты под крюком | Отображение и программирование высоты под крюком электронной системой управления IC-1 для лебедки Н1. |
| Кабина 875 | Тип 0,875 м; С бесступенчатой регулировкой наклона в диапазоне 16°; обогрев сидений; сдвижное окно в двери и сзади; складывающееся наружу переднее окно; Выдвижной пьедестал сбоку, передний пьедестал; оградительные поручни; небьющееся тонированное стекло; выпадающий солнцезащитный козырек; радио; обогрев сидения. |
| Обогреватель, независимый от двигателя | Водяной обогреватель независимый от двигателя, мощность нагрева 5 кВт. |
| Кондиционер | Кондиционер кабины крана, номинальная мощность охлаждения 5 кВт. |
| Анеометр | Съемные, для использования со всеми удлинителями. |

Дополнительное оборудование

Шасси крана

| | |
|-------------------------------------|---|
| Двигатель 405-4 | Scania DC13; Дизельный двигатель; 405 кВт / 2100 л/мин (550 л.с.), крутящий момент 2476 Нм / 1400 л/мин; Двигатель соответствует требованиям стандарта Tier 4F; Выпускная система полностью из нержавеющей стали. |
| Двигатель 331-3 | Scania DC13; Дизельный двигатель; 331 кВт / 2100 л/мин (450 л.с.), крутящий момент 2007 Нм / 1575 л/мин; Двигатель соответствует требованиям стандарта EU Stage III A/Tier 3; Выхлопная система опционально с искрогасящим. |
| Оси 10 x 8 x 10 | 10 x 8 x 10; Пять осей, оси 2-5 приводные, оснащены системой включаемой поперечной блокировки дифференциала; Оси 3 и 4 с включаемой продольной блокировкой дифференциала; все оси рулящие. |
| Дополнительный топливный бак | Дополнительный топливный бак 200 л; Всего 700 л дизельного топлива на шасси крана (RME/ биодизельное топливо использовать не допускается). |

Настройка крана

| | |
|--|--|
| Навесное оборудование для подъема тяжеловесов | 2 дополнительных шкива; разъединяемый/соединяемый для головки стрелы максимум на 7 шкивов; Максимальная грузоподъемность 130 т. |
| 2. Лебедка (H2) | 2. Подъем; подпружиненный многодисковый тормоз; Встроенный резольвер (индикатор перекручивания троса при подъеме); включая быстроразъемные соединения и транспортировочную стойку Защита троса от перекручивания в комплект не входит. |
| Дополнительный противовес 18,6 т | Дополнительный противовес 18,6 т; 2 секции; максимальный вес 70,2 т, 8 штук. |
| Камера наблюдения за грузом | Камера установлена на головке основной стрелы для наблюдения за крюкоблоком и грузом сверху; включает освещение головки стрелы на головке стрелы. |

Обработка

| | |
|---|--|
| Дистанционное управление IC-1 Plus | Управление движением надстройки крана через радиопульт дистанционного управления. Интеллектуальная система управления краном, предназначенная для управления основной стрелой, позволяет увеличение грузоподъемности особенно при использовании опор. Позволяет безопасное использование полной грузоподъемности крана даже в асимметричных конфигурациях выносных опор. Раздельная установка выносных опор. Расчетная грузоподъемность в пределах угла поворота +/- 30° и рабочей зоны для конкретного радиуса. Моделирование подъема в кабине. |
| Система IC-1 Remote | IC-1 Remote, телематическая система Demag. |

Удлинитель

| | |
|----------------------------|--|
| HAV 11 м | 11,4 м; Решетчатый откидной гусек, с ручной установкой угла сдвига 20°/40°; головка стрелы с 1 шкивом; включая укладку для транспортировки, не подлежит перевозке при ограничении нагрузки на ось 12 т. |
| HAV 21 м | 21 м; Двойной складной откидной гусек, с ручной установкой угла сдвига 20°/40°; головка стрелы с 1 шкивом; включая укладку для транспортировки, не подлежит перевозке при ограничении нагрузки на ось 12 т; Включает HAV 11 м. |
| HAV-HY | Гидравлический механизм изменения угла подъема в диапазоне 0°–40° вместо ручного смещения на 20°/40°; поставляется для стрел HAV 11 м, HAV 21 м. |
| MS (подвижный блок) | 1,6 м; Неподвижный угловой подвижный блок 2 шкива, рассчитанные на максимальную грузоподъемность 39,1 т; включая укладку для транспортировки на вершине стрелы. |

Крюкоблоки

| | |
|-----------------------------------|--|
| Крюкоблок 160-7-21-D | 160-7-21-D (1660 кг); крюкоблок с храповым крюком; белый с красными сигнальными полосами. |
| Крюкоблок 125-5-21-D | 125-5-21-D (1130 кг); крюкоблок с храповым крюком; белый с красными сигнальными полосами. |
| Крюкоблок 80-3-21-D | 80-3-21-D (850 кг); крюкоблок с храповым крюком; белый с красными сигнальными полосами. |
| Крюкоблок 32-1B-21-D-Vario | 32-1B-21-D (200 кг/600 кг); Крюкоблок с двойным крюком, балласт транспортируется отдельно на задней панели шасси, требует места для хранения; белый с красными сигнальными полосами. |
| Крюкоблок 32-1-21-D | 32-1-21-D (630 кг); крюкоблок с храповым крюком; белый с красными сигнальными полосами. |
| Крюк 12-0V-E-350 | 12-0V-E (350 кг); Одиночный крюк с вертикальным шарнирным соединением Красный. |

Другое дополнительное оборудование по запросу!

Вес может отличаться от заявленного в зависимости от транспортировочной/дорожной конфигурации, конфигурации оборудования и допусков на вес компонентов.

December 2020. Product specifications and prices are subject to change without notice or obligation. The photographs and/or drawings in this document are for illustrative purposes only. Refer to the appropriate Operator's Manual for instructions on the proper use of this equipment. Failure to follow the corresponding Operator's Manual when using our equipment or to otherwise act responsibly may result in serious injury or death. The only warranty applicable to our equipment is the standard written warranty applicable to the particular product and sale and Tadano makes no other warranty, express or implied. All rights reserved. Products and services listed may be trademarks, service marks or trade-names of Tadano Ltd.

Dezember 2020. Irrtum und Änderungen der Produktspezifikationen vorbehalten. Die in diesem Dokument enthaltenen Fotos und/oder Zeichnungen dienen rein anschaulichen Zwecken. Für den sachgemäßen Gebrauch der Maschinen ist das entsprechende Bedienerhandbuch heranzuziehen. Unsachgemäßer Umgang mit bzw. unsachgemäßer Einsatz unserer Maschinen kann zu schweren gesundheitlichen Schäden bis hin zum Tod führen. Für unsere Produkte wird ausschließlich die entsprechende, schriftlich niedergelegte Standardgarantie gewährt. Tadano leistet keinerlei darüber hinausgehende Garantie, weder ausdrücklich noch stillschweigend. Alle Rechte vorbehalten. Die genannten Produkte und Dienstleistungen sind ggf. Marken, Dienstleistungsmarken oder Handelsnamen der Tadano Ltd.

Décembre 2020. Les caractéristiques et prix des produits peuvent faire l'objet de modifications sans notification préalable. Les photographies et/ou schémas présentés dans le présent document sont communiqués à titre purement informatif. Pour connaître les instructions relatives à l'utilisation correcte de cet équipement, veuillez vous référer au manuel de l'utilisateur correspondant. Le non-respect du manuel d'utilisateur correspondant lors de l'utilisation de notre équipement ou des actes irresponsables risquent de provoquer de graves blessures, voire un décès. La seule garantie applicable à nos équipements est la garantie écrite standard applicable au produit et à la vente spécifiques. Tadano ne délivre aucune autre garantie, expresse ou implicite. Tous droits réservés. Les produits et les services mentionnés peuvent être des marques de commerce, des marques de service ou des appellations commerciales de Tadano Ltd.

Dicembre 2020. Ci riserviamo il diritto di modificare le caratteristiche tecniche ed i prezzi dei prodotti in ogni momento e senza obbligo di preavviso. Le fotografie e gli schemi presentati in questo documento sono forniti unicamente a scopo illustrativo. Consulta il Manuale dell'operatore per trovare istruzioni per l'utilizzo corretto di questo macchinario. La mancata osservanza delle istruzioni contenute nel Manuale dell'operatore durante l'uso del macchinario e altri comportamenti irresponsabili possono provocare gravi lesioni, anche mortali. L'unica garanzia applicabile ai nostri macchinari è la garanzia scritta standard applicabile al particolare prodotto e alla particolare vendita e Tadano non dà alcuna altra garanzia, esplicita o implicita. Tutti i diritti riservati. I prodotti e servizi elencati possono essere dei marchi di fabbrica, marchi di servizio o nomi commerciali di Tadano Ltd.

Diciembre 2020. Los precios y las especificaciones de los productos pueden sufrir cambios sin previo aviso ni obligación. Las fotografías y/o dibujos de este documento tienen un fin meramente ilustrativo. Consulte el correspondiente manual de instrucciones del operador para obtener más información sobre el uso correcto de esta maquinaria. El hecho de no respetar el correspondiente manual del operador al utilizar la maquinaria o de actuar de forma irresponsable, puede provocar lesiones graves o mortales. La única garantía aplicable a nuestra maquinaria es la garantía escrita estándar correspondiente a cada producto y venta, y Tadano no amplía dicha garantía de forma expresa ni implícita. Todos los derechos reservados. Los productos y servicios mencionados pueden ser marcas comerciales, marcas de servicio o nombres de marca de Tadano Ltd.

Dezembro 2020. As especificações e os preços dos produtos estão sujeitos a alteração sem nenhuma obrigação ou prévio aviso. As fotografias e/ou desenhos neste documento são apenas para fins ilustrativos. Consulte o respectivo Manual do Operador para instruções sobre o uso correto deste equipamento. Deixar de acompanhar o respectivo Manual do Operador ao usar o nosso equipamento ou, de qualquer outra forma, deixar de agir de maneira responsável pode resultar em lesões corporais graves ou morte. A única garantia aplicável ao nosso equipamento é a garantia padrão por escrito correspondente ao produto vendido. A Tadano não dá outras garantias, expressas ou implícitas. Todos os direitos reservados. Os produtos e serviços indicados podem ser marcas comerciais, marcas de serviço ou nomes comerciais da Tadano Ltd.

Декабрь 2020 г. Технические характеристики и цены могут изменяться без предварительного уведомления и без каких-либо обязательств для производителя. Фотографии и (или) чертежи в настоящем документе служат только в качестве иллюстраций. Инструкции по надлежащей эксплуатации данного оборудования см. в соответствующем руководстве для оператора. Невыполнение указаний соответствующих руководств для оператора при эксплуатации оборудования или другие безответственные действия могут повлечь серьезные травмы или смерть. Единственной гарантией, действующей в отношении нашего оборудования, является стандартная форма письменной гарантии на данный тип оборудования и на условия его продажи. Tadano не дает никаких других гарантий: ни ясно выраженных, ни подразумеваемых. Все права защищены. Перечисленные продукты и услуги могут быть товарными знаками, знаками обслуживания или торговыми наименованиями Tadano Ltd.

© Tadano Demag GmbH 2020. Tadano and Demag are trademarks of or licensed by Tadano Ltd. or its subsidiaries.

DEMAG
TADANO GROUP

Tadano Demag GmbH
Europa Allee 2
66482 Zweibrücken
Germany
T +49 6332 830

info.demag@tadano.com
www.demagmobilecranes.com



Tadano Ltd. (International Division)
4-12, Kamezawa 2-chome
Sumida-ku Tokyo 130-0014, Japan
E info@tadano.com T 81-3-3621-7750
www.tadano.com